

**セミフレキシブル
オーダー丸シャフト 目盛付**

3日後出荷
受付15時

RoHS2
適合品

ご希望の長さに切断、目盛加工します。(マーキング)

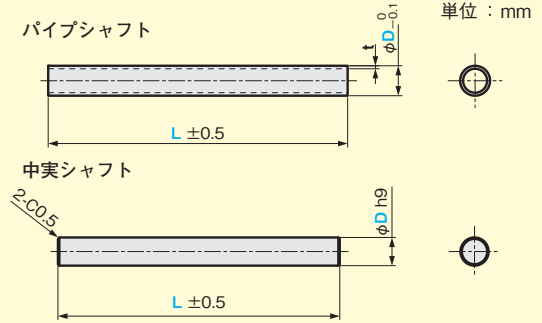
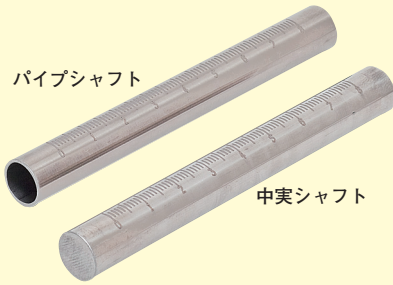

目盛は目安としてご使用ください。

シングルプレート

コンビネーション

センサスタンド

フレキシブル

技術資料

シャフト

ステンレス

アルミ

樹脂

取付ベース

XYジョイント

センサアタッチ

目盛方向：右

IQコード 031104

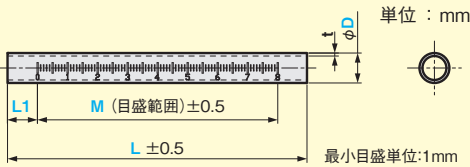

目盛方向：右

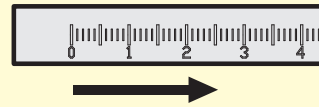

目盛方向：左

IQコード 031105

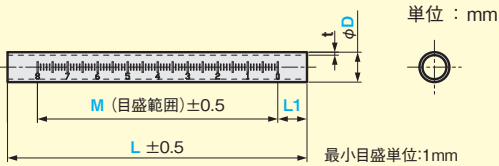

目盛方向：左

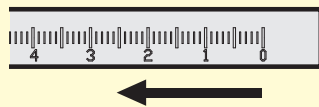

目盛方向：センター

IQコード 031106

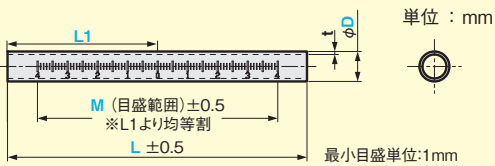

目盛方向：センター



セミオーダー

注用例

.....長さL = 100mm目盛方向 = センター
目盛開始位置L1 = 50mm
FSCMMP 100 - 10 S - C - 50 - 80
シャフト径D = φ10mm目盛範囲 = 80mm

品番

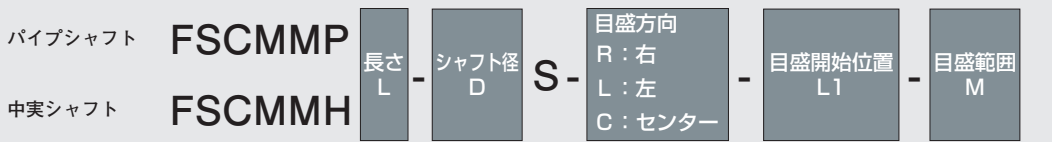

種類	φD	長さL(mm) / 価格(円)				
		~100	101~250	251~500	501~750	751~1,000
パイプシャフト FSCMMP	φ8(t1.0):08	700	900	1,700	2,500	3,100
	φ10(t1.0):10	750	1,000	1,800	2,700	3,300
	φ12(t1.0):12	800	1,050	1,900	2,900	3,500
	φ14(t1.0):14	850	1,100	2,000	3,200	3,900
	φ16(t1.5):16	950	1,200	2,200	3,500	4,500
中実シャフト FSCMMH	φ8:08	1,200	1,400	2,000	2,800	3,500
	φ10:10	1,400	1,700	2,300	3,000	3,750
	φ12:12	1,600	1,900	2,600	3,600	4,400
	φ14:14	1,900	2,400	3,200	4,200	5,200
	φ16:16	2,200	2,800	4,000	5,000	6,100

[指定寸法] 長さLは1mm単位です。公差±0.5mm(そりについては全長の0.3%以下です。)

材質 / 表面処理

- パイプシャフト
ステンレスSUS304 / #400研磨仕上げ
- 中実シャフト
ステンレスSUS304

スケールメリット

本数	1~10	11~50	51~100	101~
価格	100%	90%	85%	別途見積
出荷日	3日後		別途見積	

<価格例>

φ12中実シャフトL=280mm×30本の場合、価格2,600×スケールメリット90%=2,340円/本となります。

シングルプレート

コンビネーション

センサスタンド

フレキシブル

技術資料

シャフト

ステンレス

アルミ

樹脂

取付ベース

XYジョイント

センサアタッチ

セミオーダー