

シングルプレート

コンビネーション

センサスタンド

フレキシブル

技術資料

ステンレス  
シリーズ

アルミシリーズ

樹脂シリーズ

## SJE(φ12丸パイプ)・SJG(□12角パイプ)タイプ L型



目盛付シャフトで簡単に位置決め

材質：SUS304  
(#400研磨仕上げ)

目盛：マーキング

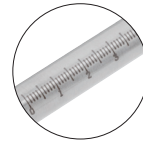

丸パイプ

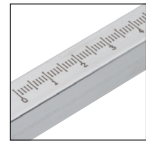

角パイプ

※光電センサは付属していません。

## 部品構成表

	品番	材質	掲載ページ
φ12	① F5FMMP200(300)-12S	SUS304	P.476
	② F5FMMP200(300)-12S	SUS304	P.476
	③ F5FPBA015-12J	樹脂	P.522
	④ F5FPCX012-12J	樹脂	P.525
	⑤ F5FPABM04-12J	樹脂	P.530
	⑥ F5CZSX030-S	SUS304	P.331
	⑦ F5SAPNM04-12S	SUS304	P.464
□12	① F5FMMP200(300)-S2S	SUS304	P.478
	② F5FMMP200(300)-S2S	SUS304	P.478
	③ F5FPBA020-S2J	樹脂	P.522
	④ F5FPCXS12-S2J	樹脂	P.525
	⑤ F5FPABM04-S2J	樹脂	P.530
	⑥ F5CZSX030-S	SUS304	P.331
	⑦ F5SAPNM04-12S	SUS304	P.464

シャフト径	シャフト長		品番	価格(円)
	L1	L2		
φ12	200	200	SJE200-200	3,610
	200	300	SJE200-300	3,840
	300	300	SJE300-300	4,070
□12	200	200	SJG200-200	5,040
	200	300	SJG200-300	5,340
	300	300	SJG300-300	5,640

φ12丸パイプ

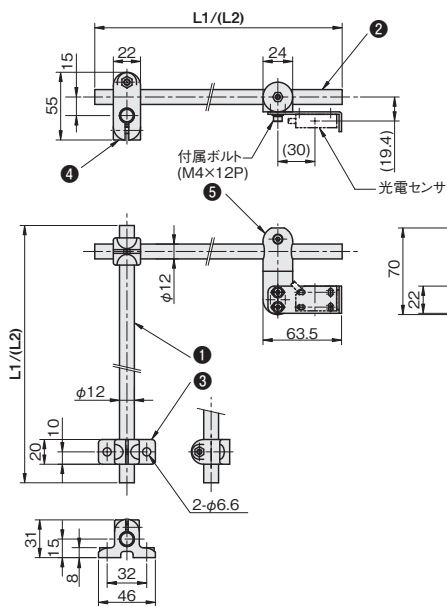

□12角パイプ

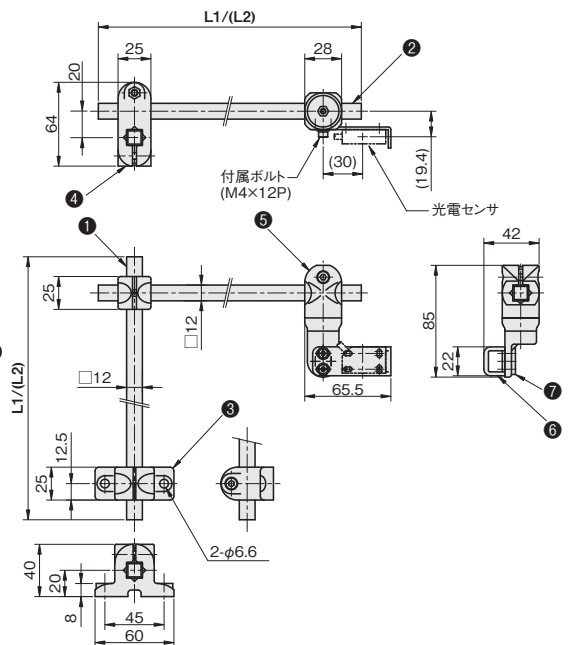

単位：mm

※反射板をスタンドに取り付ける場合はP.367をご覧ください。