

hang[®]
On

塗装治具

ハンガー選定ガイドブック

設計・製作の省人化
すぐに届く標準品

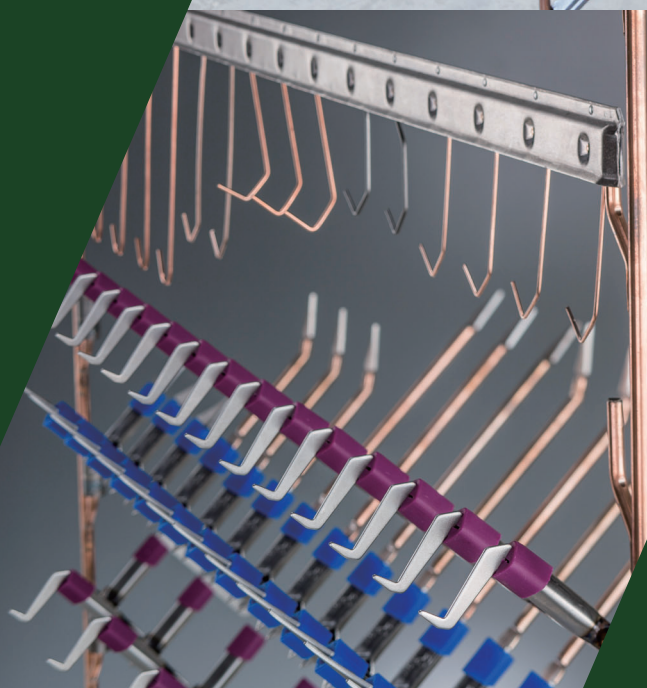

株式会社 岩田製作所

ハンガーラインアップ

工業塗装に必須のハンガーやフックを標準化！即納！部品を交換できる組立式だから…

- ワークに合わせて、高密度な吊り方が可能
- 1つのハンガーで様々なワークに対応
- 常に100%の吊り数で歩留まり改善

フレームタイプ P3～

2Uタイプ P11～

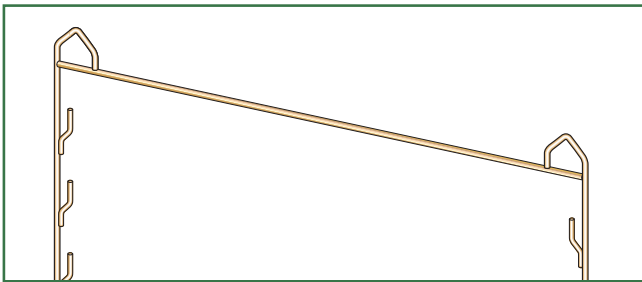

レベルバー

Kタイプ:P8～ 2Uタイプ:P16～

インサートパーツを取り付けるためのソケットが溶接されています。

クイックレベルバー

Kタイプ:P3～ 2Uタイプ:P11～

線径φ1、1.5mmのフック付き。
線径が細いため治具跡を最小限に塗装
できます。

サスペンションビーム

Kタイプ:P10 2Uタイプ:P18

フックとの接点が内側にあり、塗料が
付着しにくい構造です。

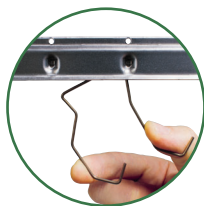

フック P46

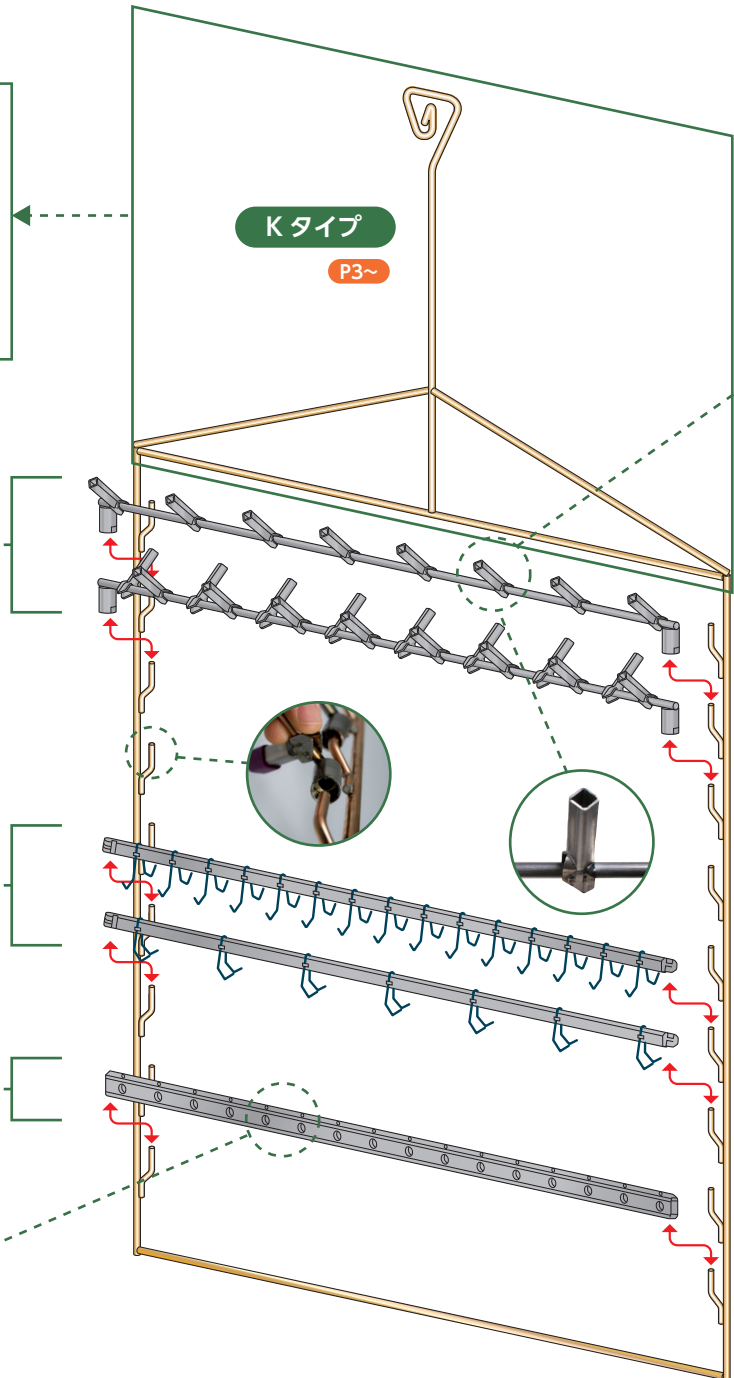

生産性向上



コスト削減



省スペース化



シャフトタイプ P19～

BHL

P19～

BH (重量用)

P21～

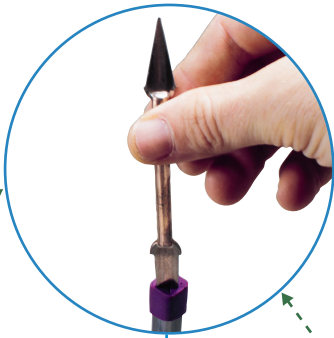

BHL P31～



BH (重量用) P35～



シャフト付ビーム P28～

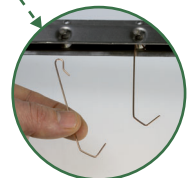
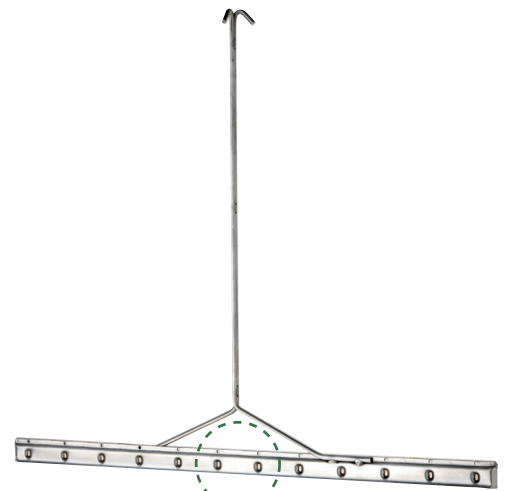

各製品の詳細は、
次ページよりご覧ください。



フレームKタイプ + クイックレベルバー DPDV



ワークに合わせて段数を変更できる、フック付きのローコストタイプ

STEP.1 A 寸法からフレームの品番を選択

A	段数	線径φ	品番	入数	価格(円)
100	9	8	HCF19450M	1	14,300
200	5	10	HCF21239L	1	14,300

材質: 鉄

STEP.2 B 寸法からクイックレベルバーの品番を選択

B	吊り数	線径φ	品番	入数	価格(円)
50	30	1	HQL800X50DPDV	60	71,300
50	30	1	HQL800X50DPDV-P	1	1,820
50	30	1.5	HQLB800X50DPDV	60	71,300
50	30	1.5	HQLB800X50DPDV-P	1	1,820
100	14	1	HQL800X100DPDV	60	47,500
100	14	1	HQL800X100DPDV-P	1	1,200

材質: 鉄

取り付けには専用プラグ HQLG6 が必要です。

P30

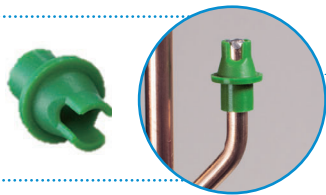

フック寸法図

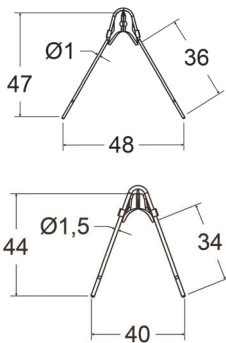

すぐに使用できる
フック付き

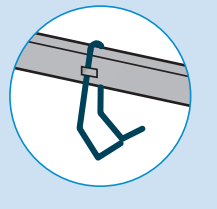

※フックの交換はできません。

使用しない接点のマスキングには
リップ付キャップ GAQM6X30 が
おすすめです。

P30

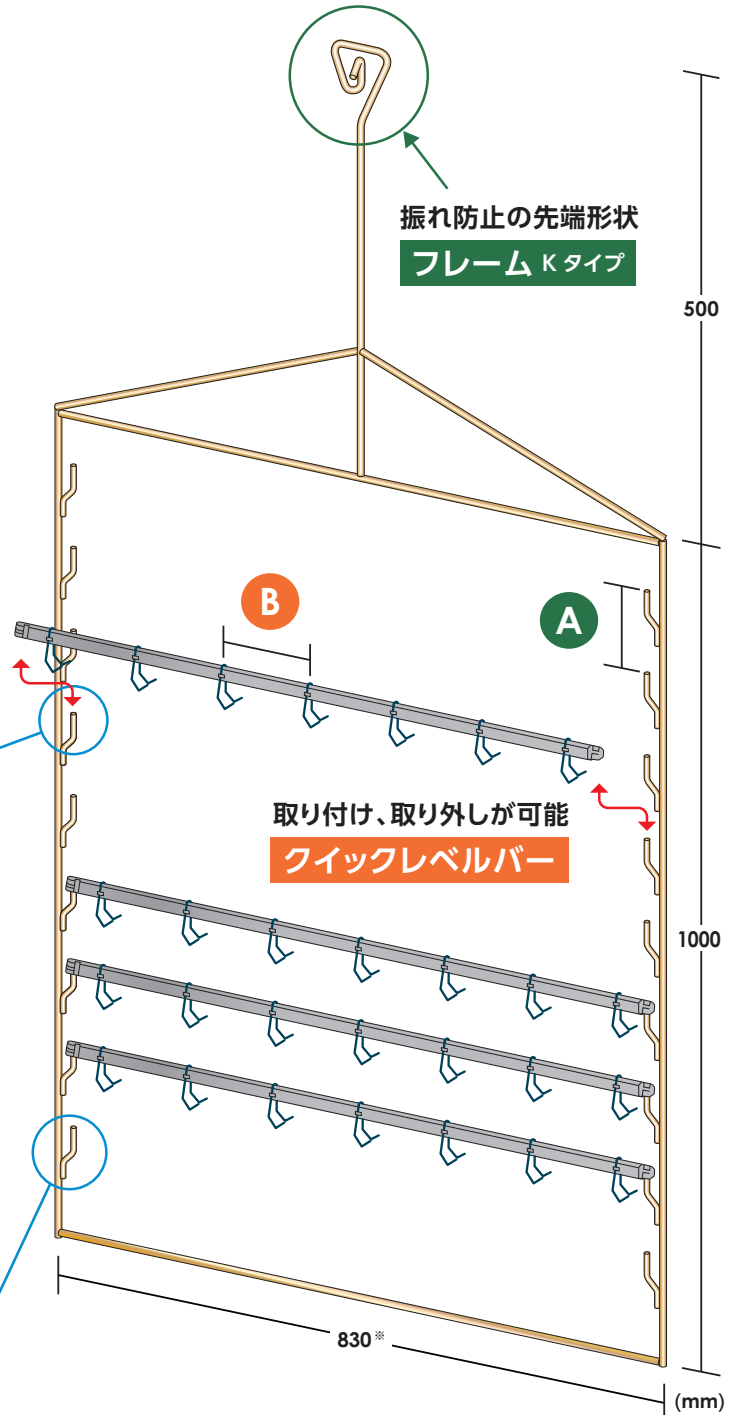
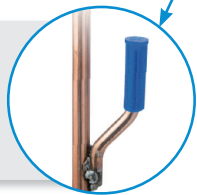

※幅730mmのフレームもラインアップしております。
詳しくはWEBをご覧ください。



フレーム Kタイプ + クイックレベルバー D90DV



ワークに合わせて段数を変更できる、フック付きのローコストタイプ

STEP.1 A 寸法からフレームの品番を選択

A	段数	線径φ	品番	入数	価格(円)
100	9	8	HCF19450M	1	14,300
200	5	10	HCF21239L	1	14,300

材質：鉄

STEP.2 B 寸法からクイックレベルバーの品番を選択

B	吊り数	線径φ	品番	入数	価格(円)
33	46	1	HQL800X33D90DV	45	65,300
33	46	1	HQL800X33D90DV-P	1	2,240
50	30	1	HQL800X50D90DV	45	53,500
50	30	1	HQL800X50D90DV-P	1	1,820
50	30	1.5	HQLB800X50D90DV	45	53,500
50	30	1.5	HQLB800X50D90DV-P	1	1,820
75	20	1	HQL800X75D90DV	45	37,500
75	20	1	HQL800X75D90DV-P	1	1,280
100	14	1	HQL800X100D90DV	45	35,600
100	14	1	HQL800X100D90DV-P	1	1,200

材質：鉄

取り付けには専用プラグ HQLG6 が必要です。

P30

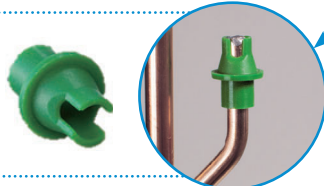

フック寸法図

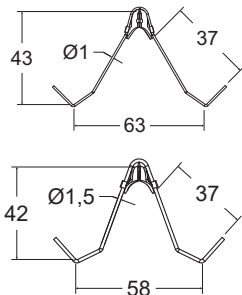

すぐに使用できる
フック付き

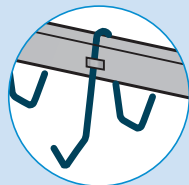

※フックの交換はできません。

使用しない接点のマスキングには
リップ付キャップ GAQM6X30 が
おすすめです。

P30

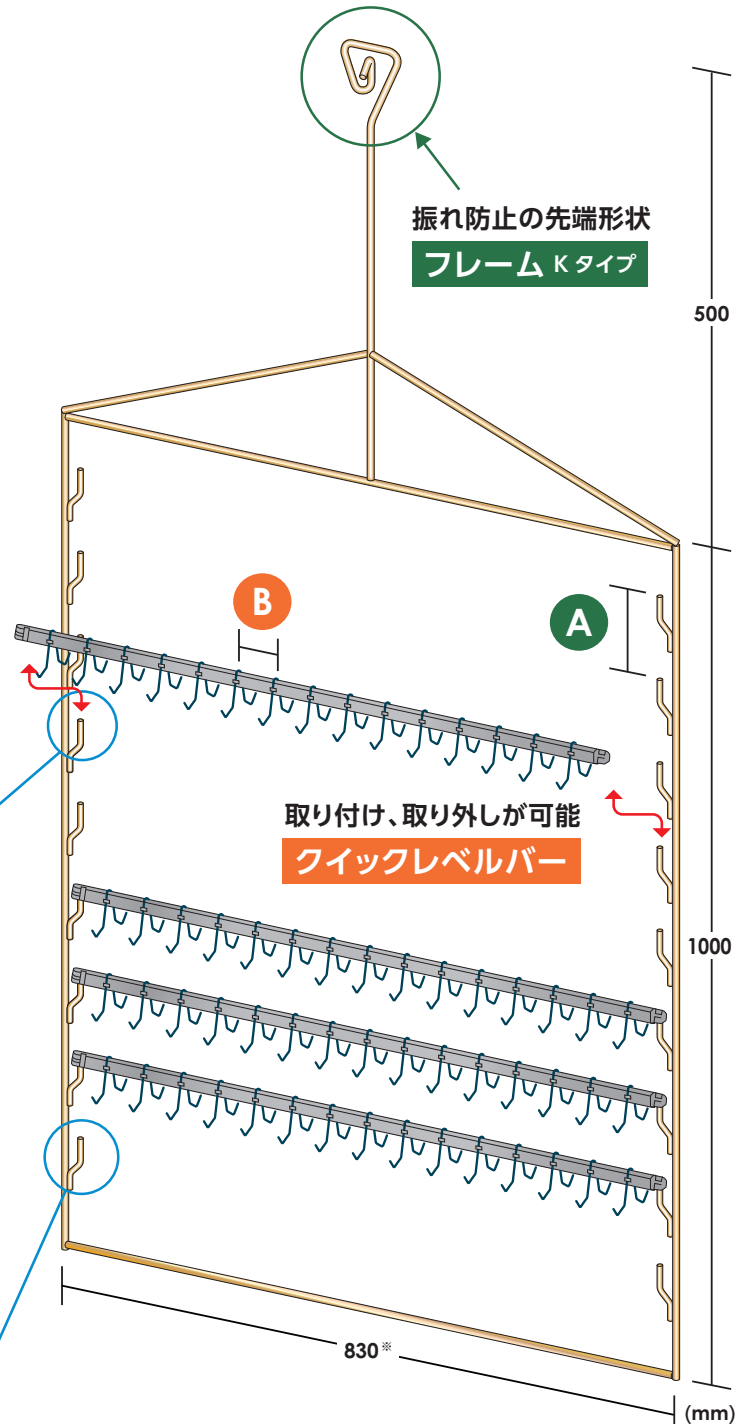
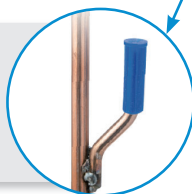

※幅730mmのフレームもラインアップしております。
詳しくはWEBをご覧ください。

Kタイプ

2Uタイプ

クイックレベルバー

レベルバー

サスペンションボーム



フレーム Kタイプ + クイックレベルバー D90TRV



ワークに合わせて段数を変更できる、フック付きのローコストタイプ

STEP.1 A 寸法からフレームの品番を選択

A	段数	線径φ	品番	入数	価格(円)
100	9	8	HCF19450M	1	14,300
200	5	10	HCF21239L	1	14,300

材質：鉄

STEP.2 B 寸法からクイックレベルバーの品番を選択

B	吊り数	線径φ	品番	入数	価格(円)
50	30	1	HQL800X50D90TRV	45	53,500
50	30	1	HQL800X50D90TRV-P	1	1,820
50	30	1.5	HQLB800X50D90TRV	45	53,500
50	30	1.5	HQLB800X50D90TRV-P	1	1,820
100	14	1.5	HQLB800X100D90TRV	45	35,800
100	14	1.5	HQLB800X100D90TRV-P	1	1,270

材質：鉄

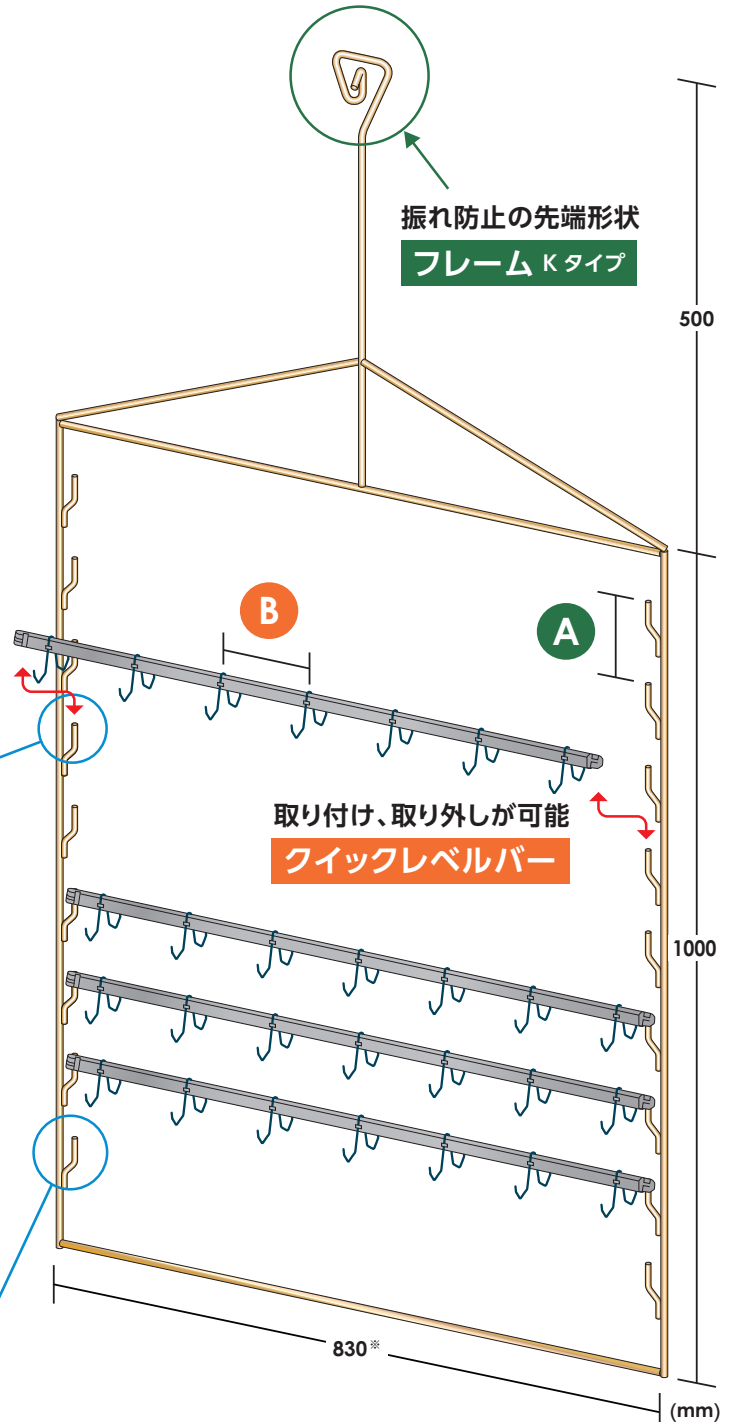

取り付けには専用プラグ HQLG6 が必要です。

P30

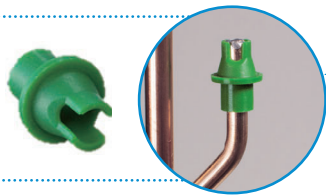

取り付け、取り外しが可能
クイックレベルバー

フック寸法図

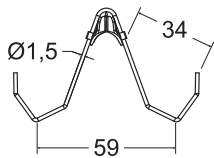
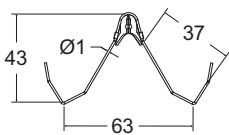

ワークが外れにくいフック形式

すぐに使用できる
フック付き

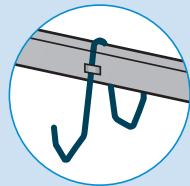

※フックの交換はできません。

使用しない接点のマスキングには
リブ付キャップ GAQM6X30 が
おすすめです。

P30

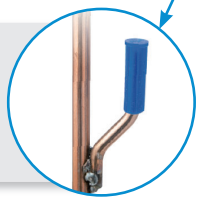

※幅730mmのフレームもラインアップしております。
詳しくはWEBをご覧ください。



フレームKタイプ + クイックレベルバー SPDV



ワークに合わせて段数を変更できる、フック付きのローコストタイプ

STEP.1 A 寸法からフレームの品番を選択

A	段数	線径φ	品番	入数	価格(円)
100	9	8	HCF19450M	1	14,300
200	5	10	HCF21239L	1	14,300

材質：鉄

STEP.2 B 寸法からクイックレベルバーの品番を選択

B	吊り数	線径φ	品番	入数	価格(円)
75	10	1.5	HQLB800X75SPDV	65	44,400
75	10	1.5	HQLB800X75SPDV-P	1	1,080
100	7	1.5	HQLB800X100SPDV	65	38,400
100	7	1.5	HQLB800X100SPDV-P	1	940

材質：鉄

取り付けには専用プラグ HQLG6 が必要です。

P30

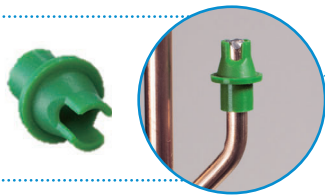

フック寸法図

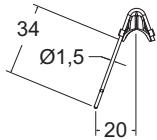

すぐに使用できるフック付き

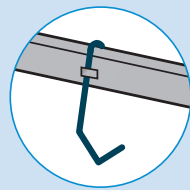

※フックの交換はできません。

使用しない接点のマスクングにはリブ付キャップ GAQM6X30 がおすすめです。

P30

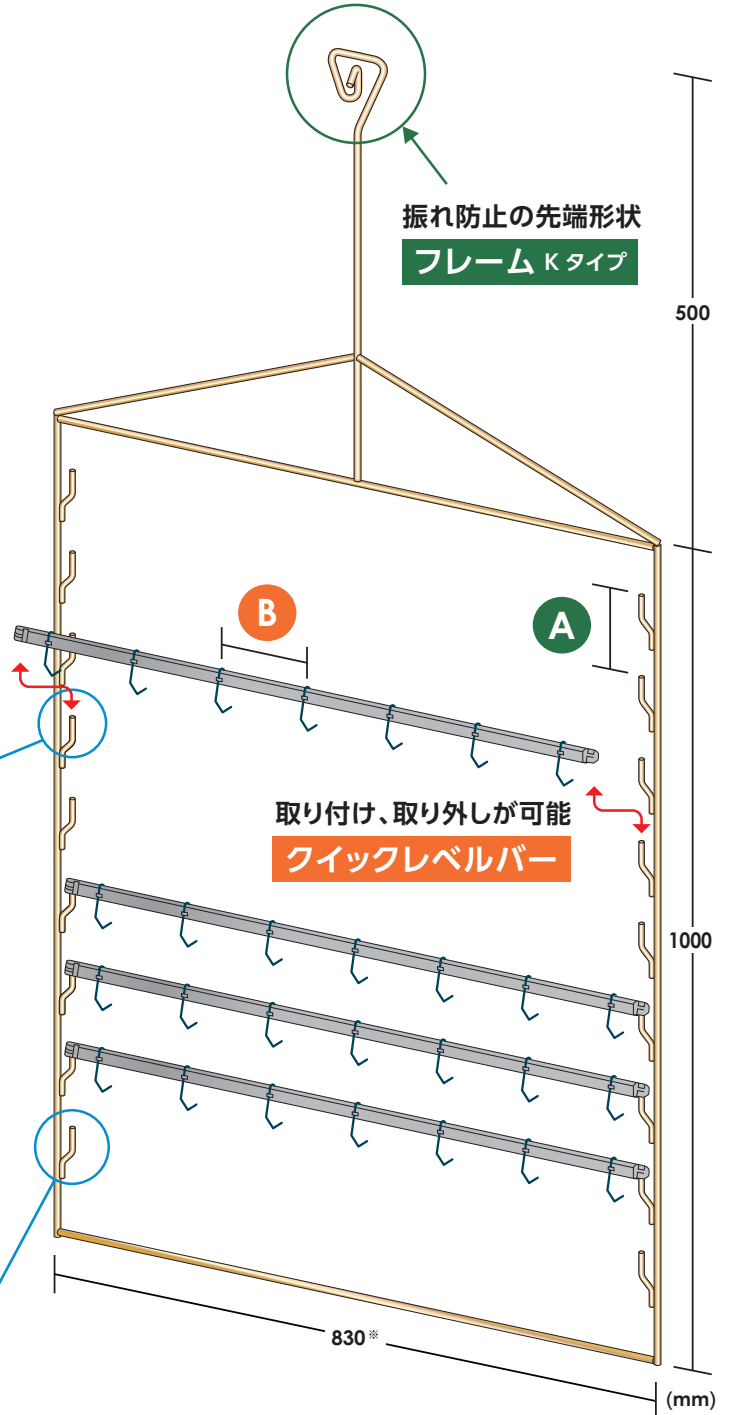
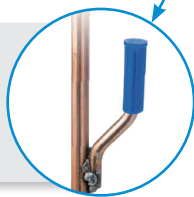

※幅730mmのフレームもラインアップしております。詳しくはWEBをご覧ください。

Kタイプ

2Uタイプ

クイックレベルバー

レベルバー

サスペンションレール



フレーム Kタイプ + クイックレベルバー S90DV



ワークに合わせて段数を変更できる、フック付きのローコストタイプ

STEP.1 A 寸法からフレームの品番を選択

A	段数	線径φ	品番	入数	価格(円)
100	9	8	HCF19450M	1	14,300
200	5	10	HCF21239L	1	14,300

材質: 鉄

STEP.2 B 寸法からクイックレベルバーの品番を選択

B	吊り数	線径φ	品番	入数	価格(円)
75	10	1.5	HQLB800X75S90DV	65	44,400
75	10	1.5	HQLB800X75S90DV-P	1	1,080
100	7	1.5	HQLB800X100S90DV	65	38,400
100	7	1.5	HQLB800X100S90DV-P	1	940

材質: 鉄

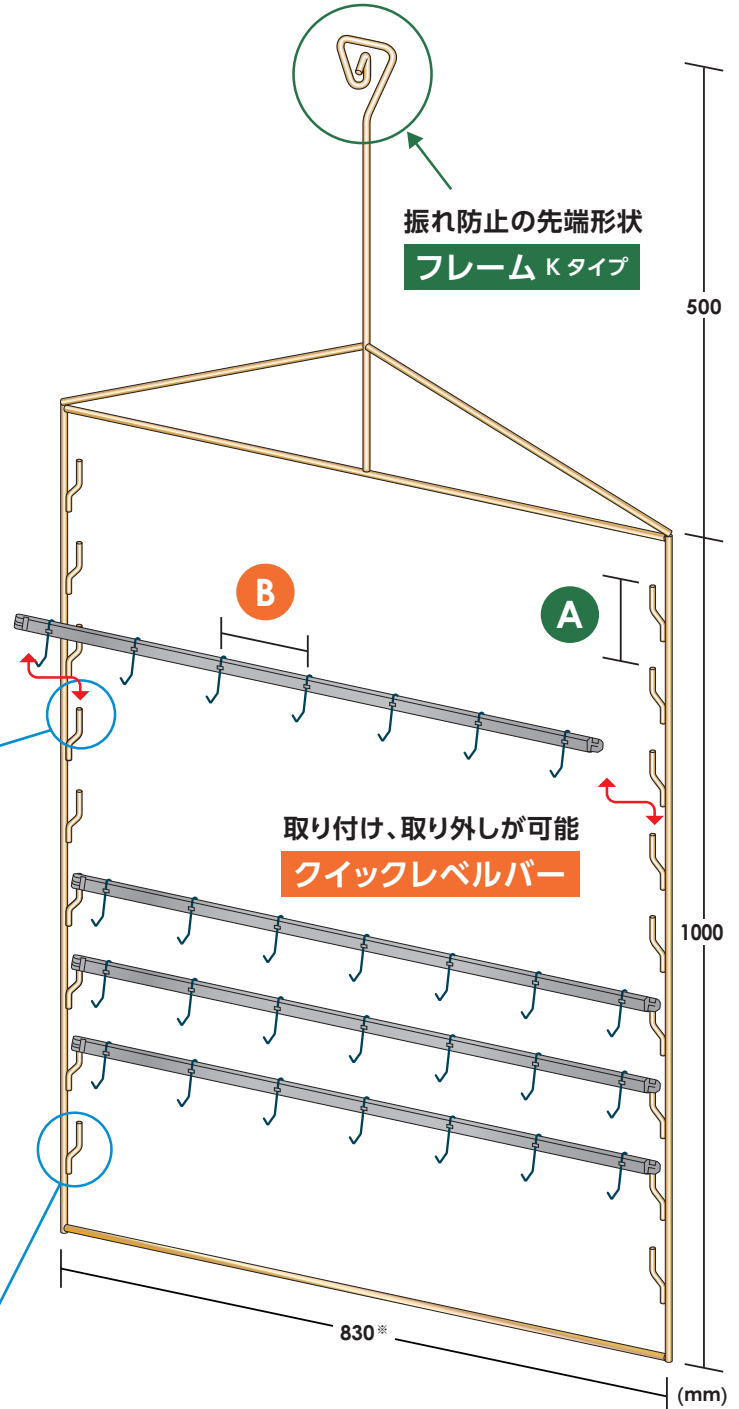

取り付けには専用プラグ HQLG6 が必要です。

P30

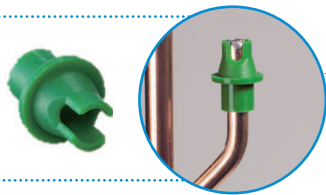

取り付け、取り外しが可能
クイックレベルバー

フック寸法図

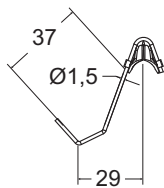

すぐに使用できる
フック付き

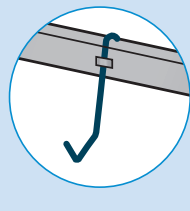

※フックの交換はできません。

使用しない接点のマスキングには
リップ付キャップ GAQM6X30 が
おすすめです。

P30

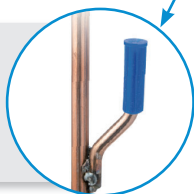

※幅730mmのフレームもラインアップしております。
詳しくはWEBをご覧ください。



フレーム Kタイプ + レベルバー BHL S



ワークに合わせてインサートパーツを交換できる、組み合わせが自由なソケットタイプ

STEP.1 A 寸法からフレームの品番を選択

A	段数	線径φ	品番	入数	価格(円)
100	9	8	HCF19450M	1	14,300
200	5	10	HCF21239L	1	14,300

材質：鉄

STEP.2 B 寸法からレベルバーの品番を選択

B	ソケット数	線径φ	品番	入数	価格(円)
50	16	8	HCLBHL21939	40	123,600
50	16	8	HCLBHL21939-P	1	3,510
100	8	8	HCLBHL22519	45	86,800
100	8	8	HCLBHL22519-P	1	2,180

材質：鉄

STEP.3

インサートパーツ・ソケットキャップを選択



取り付け例



使用しない接点のマスキングには
リップ付キャップ GAQM6X30 が
おすすめです。

P30

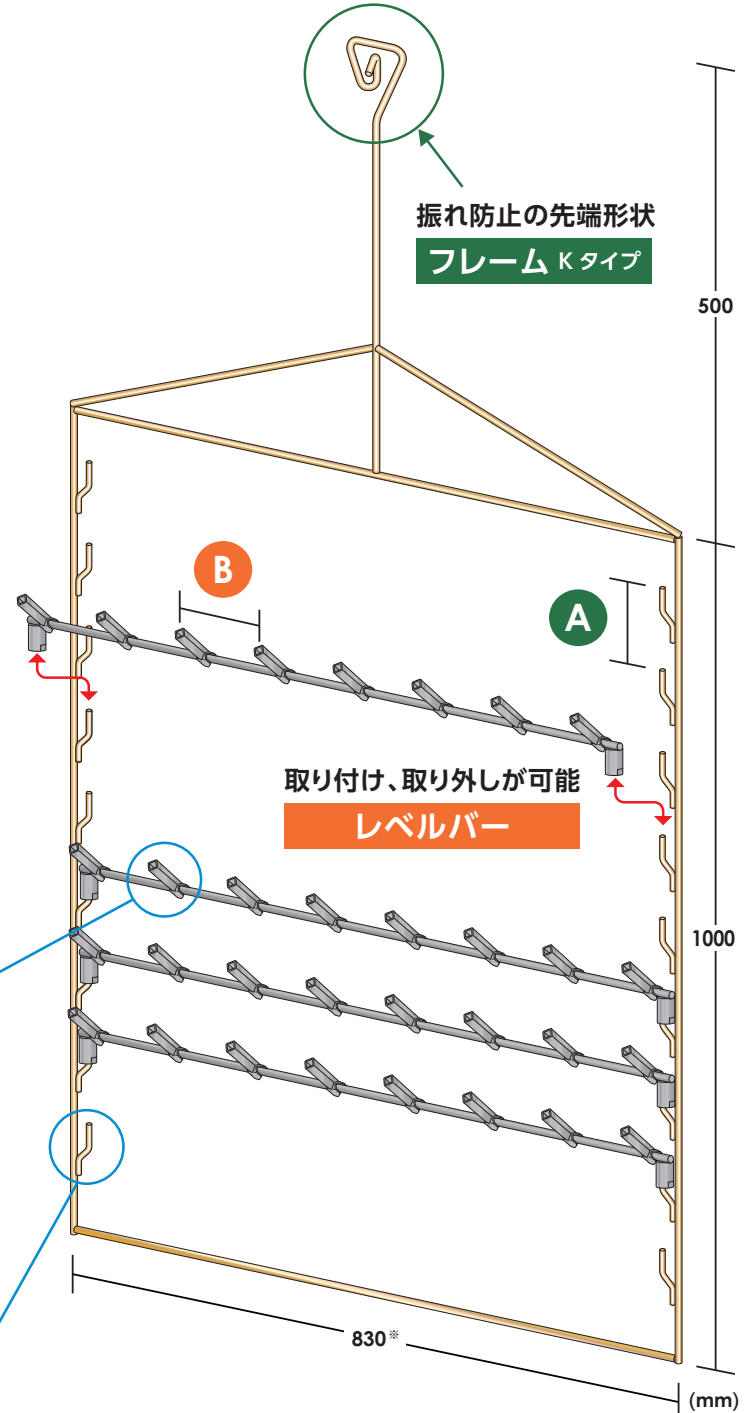
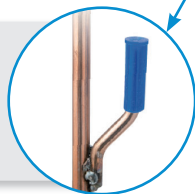

※幅730mmのフレームもラインアップしております。
詳しくはWEBをご覧ください。



フレームKタイプ + レベルバー BHL D



ワークに合わせてインサートパーツを交換できる、組み合わせが自由なソケットタイプ

Kタイプ
2Uタイプ

STEP.1 A 寸法からフレームの品番を選択

A	段数	線径φ	品番	入数	価格(円)
100	9	8	HCF19450M	1	14,300
200	5	10	HCF21239L	1	14,300

材質: 鉄

STEP.2 B 寸法からレベルバーの品番を選択

B	ソケット数	線径φ	品番	入数	価格(円)
50	30	8	HCLBHL22273	25	126,000
50	30	8	HCLBHL22273-P	1	5,690
100	16	8	HCLBHL22531	30	92,700
100	16	8	HCLBHL22531-P	1	3,510

材質: 鉄

STEP.3 インサートパーツ・ソケットキャップを選択

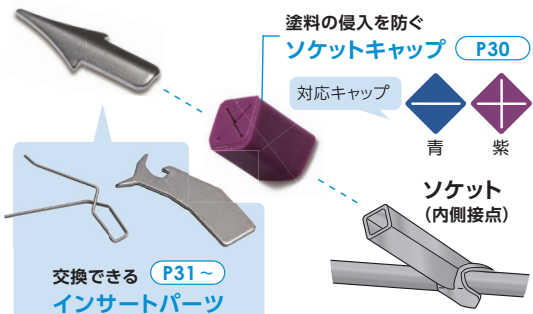

取り付け例



使用しない接点のマスキングには
リップ付キャップ GAQM6X30 が
おすすめです。

P30

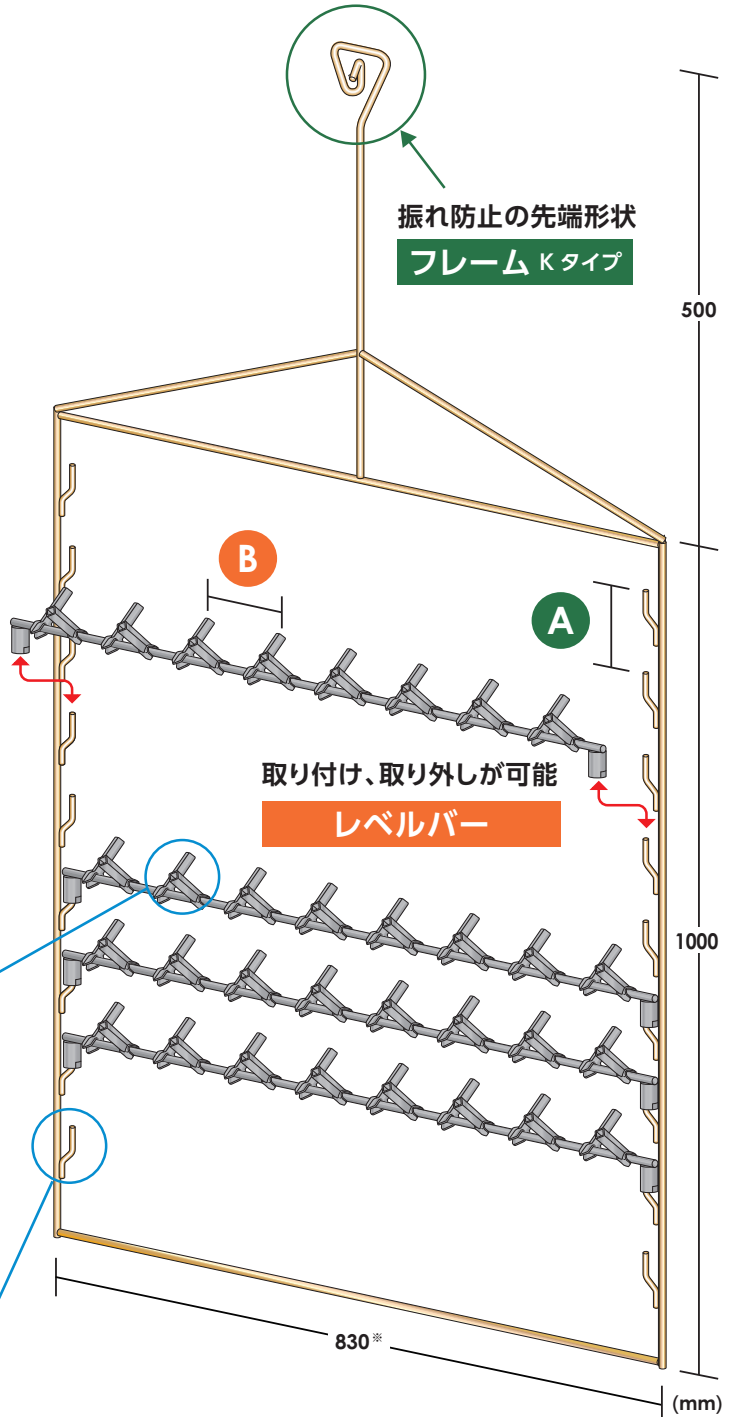
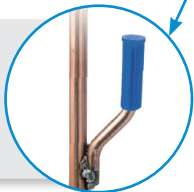

※幅730mmのフレームもラインアップしております。
詳しくはWEBをご覧ください。



フレームKタイプ + サスペンションビーム



ワークに合わせてフックを交換できるビームタイプ

STEP.1 A 寸法からフレームの品番を選択

A	段数	線径φ	品番	入数	価格(円)
100	9	8	HCF19450M	1	14,300
200	5	10	HCF21239L	1	14,300

材質：鉄

STEP.2 B 寸法からサスペンションビームの品番を選択

B	吊下げポイント数	品番	入数	価格(円)
50	16	H11B800X50	100	128,400
50	16	H11B800X50-P	10	14,500
73	11	H11B800X73	100	102,300
73	11	H11B800X73-P	10	12,700

材質：鉄

STEP.3 フックを選択 P39~

線径φ 4 以下のフックが取付可能です。

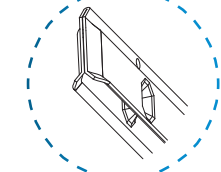

接点が内側にあり通電を確保。

使用しない接点のマスキングには
リブ付キャップ GAQM6X30 が
おすすめです。

P30

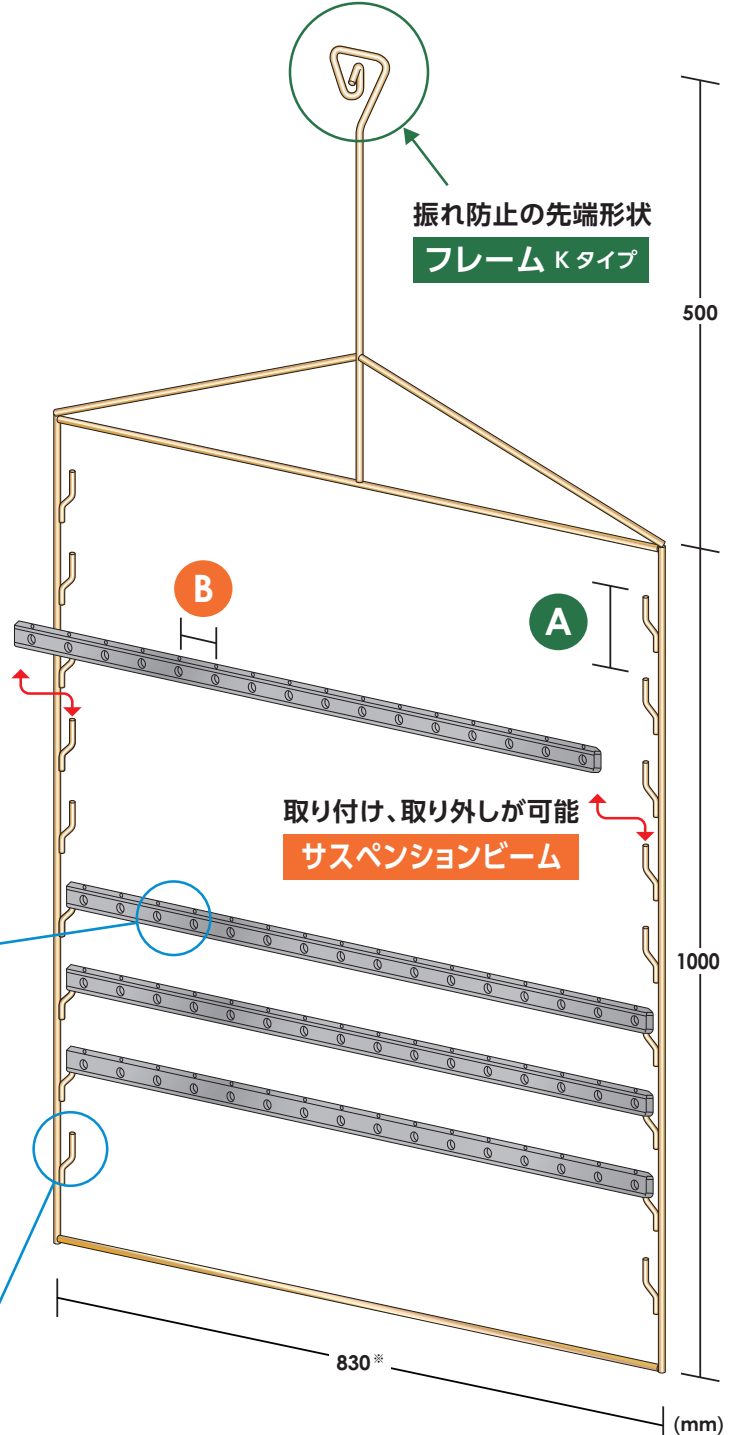
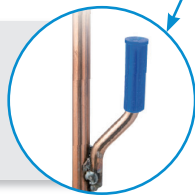

※幅730mmのフレームもラインアップしております。
詳しくはWEBをご覧ください。

Kタイプ

2Uタイプ

フックレールバー

レールバー

サスペンションビーム



フレーム2Uタイプ + クイックレベルバー DPDV



ワークに合わせて段数を変更できる、フック付きのローコストタイプ

STEP.1 A 寸法からフレームの品番を選択

A	段数	L	線径φ	品番	入数	価格(円)
100	9	1050	8	HCF25686M	1	14,300
100	14	1550	8	HCF26240M	1	17,800
200	7	1550	8	HCF29068M	1	14,300

材質:鉄

STEP.2 B 寸法からクイックレベルバーの品番を選択

B	吊り数	線径φ	品番	入数	価格(円)
50	30	1	HQL800X50DPDV	60	71,300
50	30	1	HQL800X50DPDV-P	1	1,820
50	30	1.5	HQLB800X50DPDV	60	71,300
50	30	1.5	HQLB800X50DPDV-P	1	1,820
100	14	1	HQL800X100DPDV	60	47,500
100	14	1	HQL800X100DPDV-P	1	1,200

材質:鉄

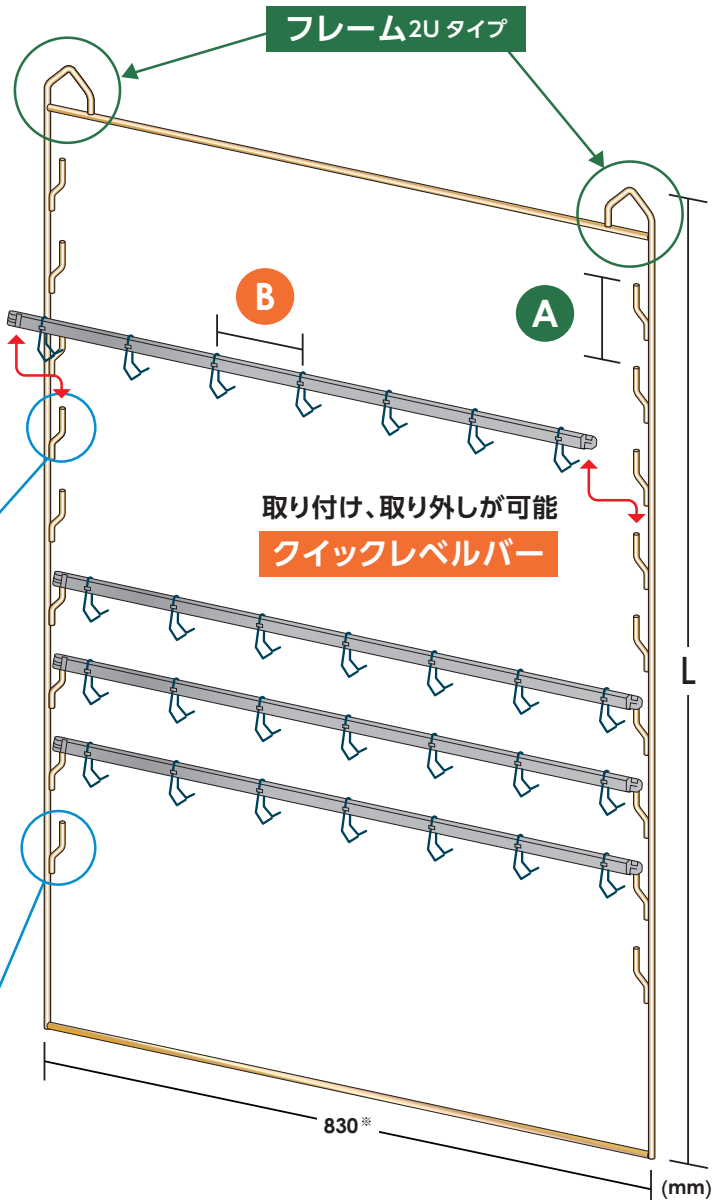

取り付けには専用プラグ HQLG6 が必要です。

P30

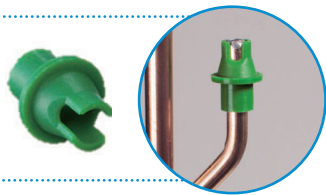

取り付け、取り外しが可能
クイックレベルバー

フック寸法図

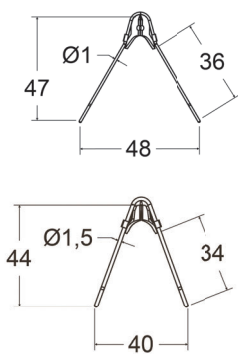

すぐに使用できる
フック付き

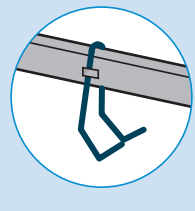

※フックの交換はできません。

使用しない接点のマスキングには
リップ付キャップ GAQM6X30 が
おすすめです。

P30

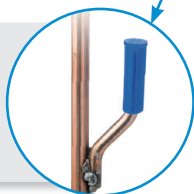

※幅730mmのフレームもラインアップしております。
詳しくはWEBをご覧ください。



フレーム2Uタイプ + クイックレベルバー D90DV



ワークに合わせて段数を変更できる、フック付きのローコストタイプ

STEP.1 A 寸法からフレームの品番を選択

A	段数	L	線径φ	品番	入数	価格(円)
100	9	1050	8	HCF25686M	1	14,300
100	14	1550	8	HCF26240M	1	17,800
200	7	1550	8	HCF29068M	1	14,300

材質：鉄

STEP.2 B 寸法からクイックレベルバーの品番を選択

B	吊り数	線径φ	品番	入数	価格(円)
33	46	1	HQL800X33D90DV	45	65,300
33	46	1	HQL800X33D90DV-P	1	2,240
50	30	1	HQL800X50D90DV	45	53,500
50	30	1	HQL800X50D90DV-P	1	1,820
50	30	1.5	HQLB800X50D90DV	45	53,500
50	30	1.5	HQLB800X50D90DV-P	1	1,820
75	20	1	HQL800X75D90DV	45	37,500
75	20	1	HQL800X75D90DV-P	1	1,280
100	14	1	HQL800X100D90DV	45	35,600
100	14	1	HQL800X100D90DV-P	1	1,200

材質：鉄

取り付けには専用プラグ HQLG6 が必要です。

P30

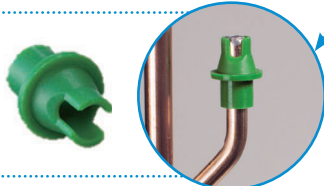

フック寸法図

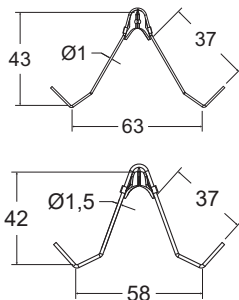

すぐに使用できる
フック付き

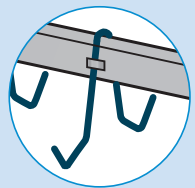

※フックの交換はできません。

使用しない接点のマスキングには
リブ付キャップ GAQM6X30 が
おすすめです。

P30

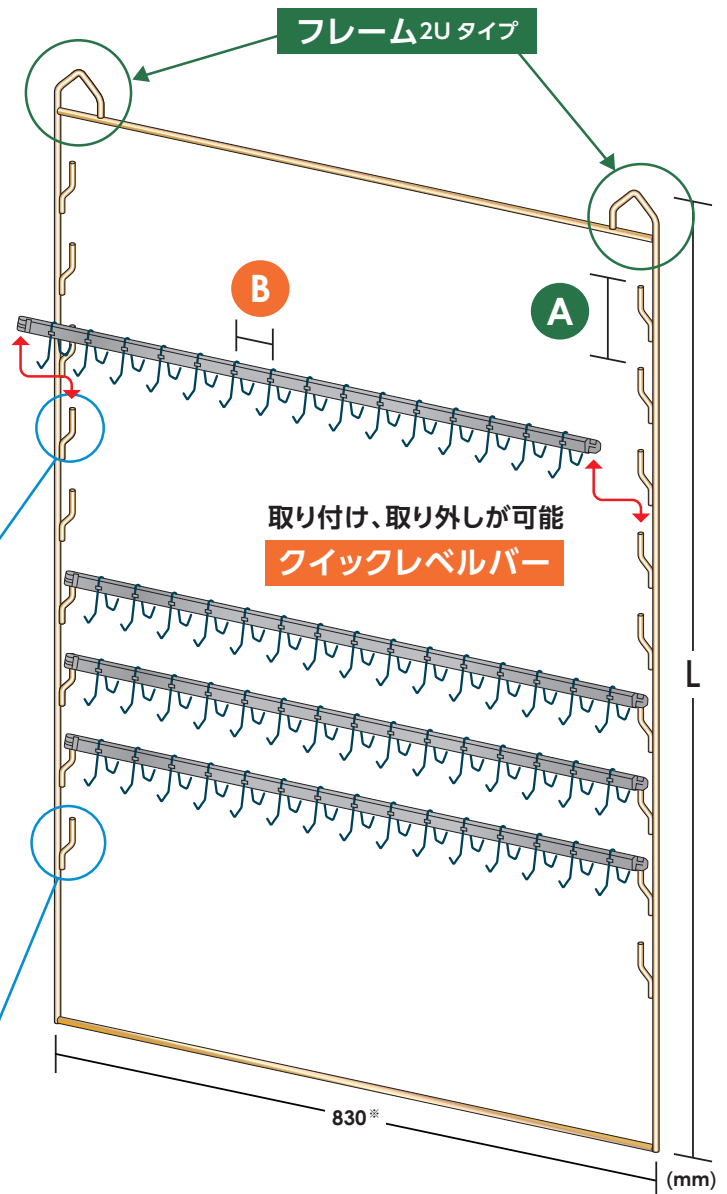
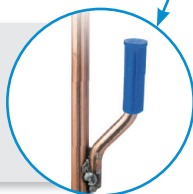

※幅730mmのフレームもラインアップしております。
詳しくはWEBをご覧ください。

Kタイプ

2Uタイプ

クイックレベルバー

レベルバー

サスペンションボーム



フレーム2Uタイプ + クイックレベルバー D90TRV



ワークに合わせて段数を変更できる、フック付きのローコストタイプ

STEP.1 A 寸法からフレームの品番を選択

A	段数	L	線径φ	品番	入数	価格(円)
100	9	1050	8	HCF25686M	1	14,300
100	14	1550	8	HCF26240M	1	17,800
200	7	1550	8	HCF29068M	1	14,300

材質：鉄

STEP.2 B 寸法からクイックレベルバーの品番を選択

B	吊り数	線径φ	品番	入数	価格(円)
50	30	1	HQL800X50D90TRV	45	53,500
50	30	1	HQL800X50D90TRV-P	1	1,820
50	30	1.5	HQLB800X50D90TRV	45	53,500
50	30	1.5	HQLB800X50D90TRV-P	1	1,820
100	14	1.5	HQLB800X100D90TRV	45	35,800
100	14	1.5	HQLB800X100D90TRV-P	1	1,270

材質：鉄

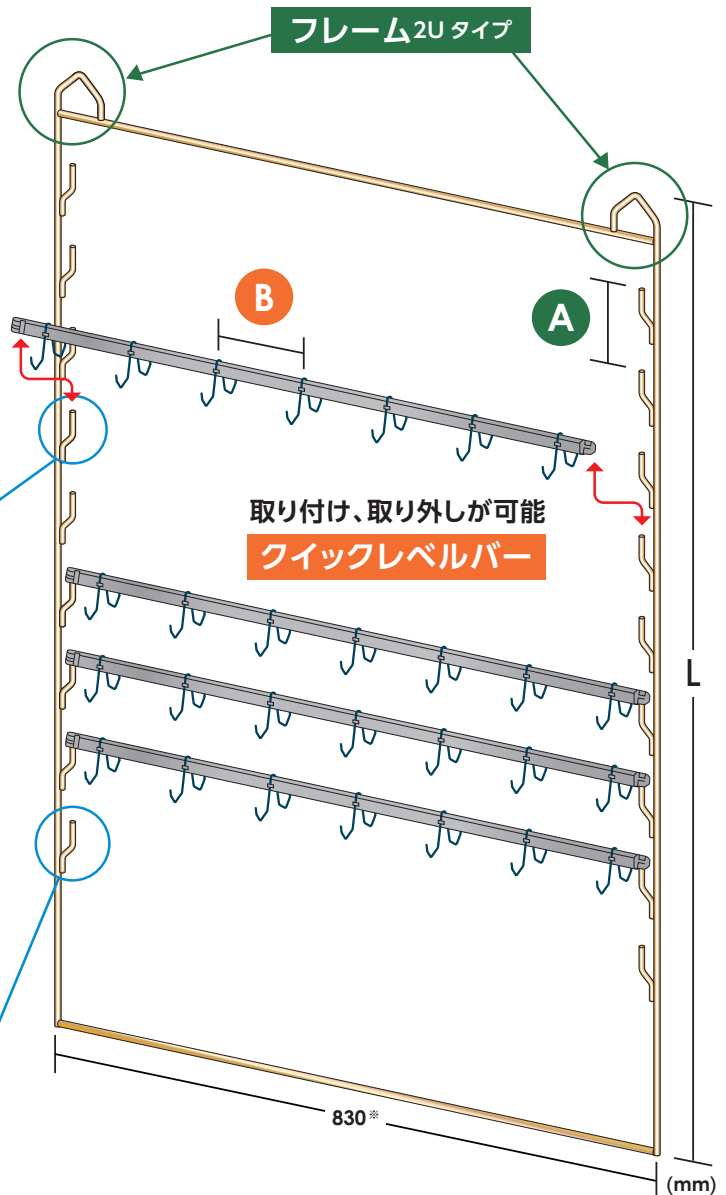

取り付けには専用プラグ HQLG6 が必要です。

P30

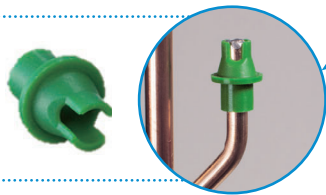

取り付け、取り外しが可能
クイックレベルバー

フック寸法図

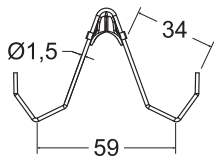
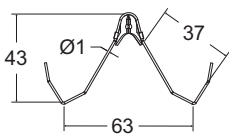

ワークが外れにくいフック形式

すぐに使用できる
フック付き

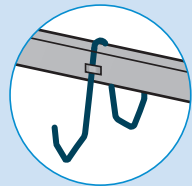

※フックの交換はできません。

使用しない接点のマスキングには
リップ付キャップ GAQM6X30 が
おすすめです。

P30

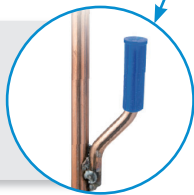

※幅730mmのフレームもラインアップしております。
詳しくはWEBをご覧ください。



フレーム2Uタイプ + クイックレベルバー SPDV



ワークに合わせて段数を変更できる、フック付きのローコストタイプ

STEP.1 A 寸法からフレームの品番を選択

A	段数	L	線径φ	品番	入数	価格(円)
100	9	1050	8	HCF25686M	1	14,300
100	14	1550	8	HCF26240M	1	17,800
200	7	1550	8	HCF29068M	1	14,300

材質：鉄

STEP.2 B 寸法からクイックレベルバーの品番を選択

B	吊り数	線径φ	品番	入数	価格(円)
75	10	1.5	HQLB800X75SPDV	65	44,400
75	10	1.5	HQLB800X75SPDV-P	1	1,080
100	7	1.5	HQLB800X100SPDV	65	38,400
100	7	1.5	HQLB800X100SPDV-P	1	940

材質：鉄

取り付けには専用プラグ
HQLG6 が必要です。

P30

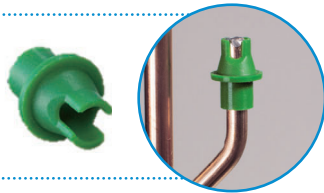

取り付け、取り外しが可能
クイックレベルバー

フック寸法図

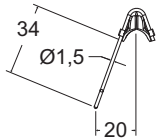

すぐに使用できる
フック付き

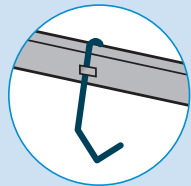

※フックの交換はできません。

使用しない接点のマスクングには
リップ付キャップ GAQM6X30 が
おすすめです。

P30

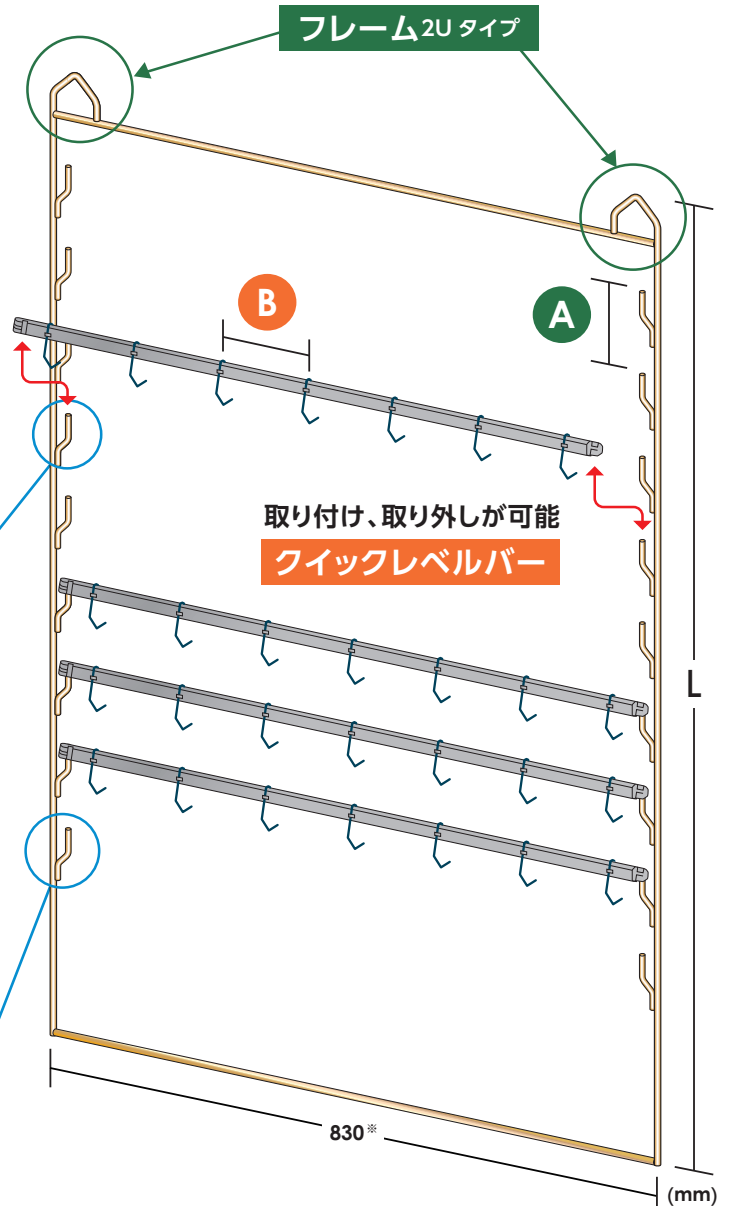
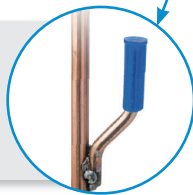

※幅730mmのフレームもラインアップしております。
詳しくはWEBをご覧ください。

Kタイプ
2Uタイプ

クイックレベルバー

レベルバー

サスペンションボーム



フレーム2Uタイプ + クイックレベルバー S90DV



ワークに合わせて段数を変更できる、フック付きのローコストタイプ

STEP.1 A 寸法からフレームの品番を選択

A	段数	L	線径φ	品番	入数	価格(円)
100	9	1050	8	HCF25686M	1	14,300
100	14	1550	8	HCF26240M	1	17,800
200	7	1550	8	HCF29068M	1	14,300

材質：鉄

STEP.2 B 寸法からクイックレベルバーの品番を選択

B	吊り数	線径φ	品番	入数	価格(円)
75	10	1.5	HQLB800X75S90DV	65	44,400
75	10	1.5	HQLB800X75S90DV-P	1	1,080
100	7	1.5	HQLB800X100S90DV	65	38,400
100	7	1.5	HQLB800X100S90DV-P	1	940

材質：鉄

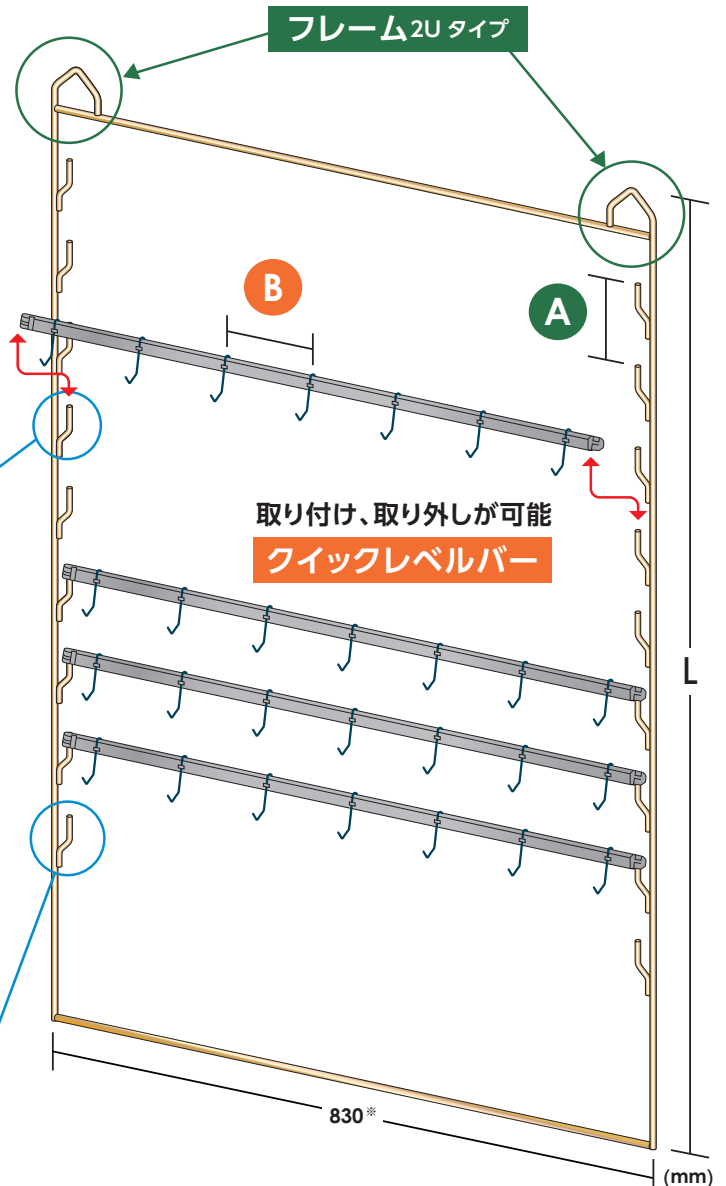

取り付けには専用プラグ HQLG6 が必要です。

P30

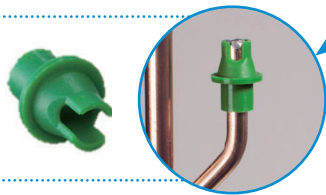

取り付け、取り外しが可能
クイックレベルバー

フック寸法図

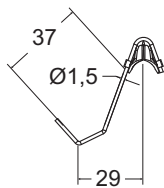

すぐに使用できる
フック付き

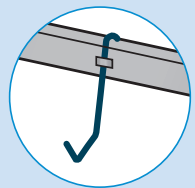

※フックの交換はできません。

使用しない接点のマスキングには
リップ付キャップ GAQM6X30 が
おすすめです。

P30

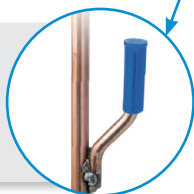

※幅730mmのフレームもラインアップしております。
詳しくはWEBをご覧ください。



フレーム2Uタイプ + レベルバー BHL S



ワークに合わせてインサートパーツを交換できる、組み合わせが自由なソケットタイプ

STEP.1 A 寸法からフレームの品番を選択

A	段数	L	線径φ	品番	入数	価格(円)
100	9	1050	8	HCF25686M	1	14,300
100	14	1550	8	HCF26240M	1	17,800
200	7	1550	8	HCF29068M	1	14,300

材質：鉄

STEP.2 B 寸法からレベルバーの品番を選択

B	ソケット数	線径φ	品番	入数	価格(円)
50	16	8	HCLBHL21939	40	123,600
50	16	8	HCLBHL21939-P	1	3,510
100	8	8	HCLBHL22519	45	86,800
100	8	8	HCLBHL22519-P	1	2,180

材質：鉄

STEP.3 インサートパーツ・ソケットキャップを選択

交換できる P31~ インサートパーツ



取り付け例



使用しない接点のマスキングには
リップ付キャップ GAQM6X30 が
おすすめです。

P30

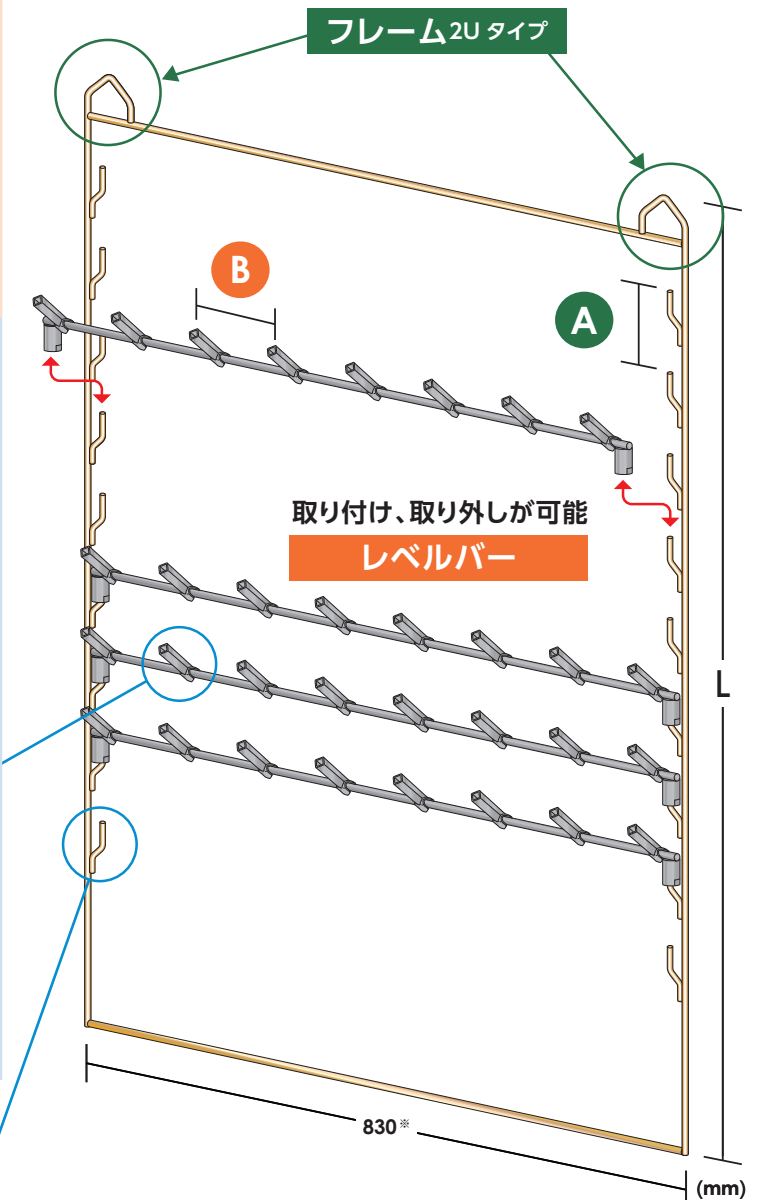
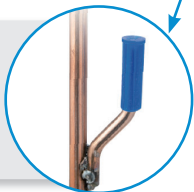

※幅730mmのフレームもラインアップしております。
詳しくはWEBをご覧ください。

Kタイプ

2Uタイプ

フックレベルバー

レベルバー

サスペンションレール



フレーム2Uタイプ + レベルバー BHL D



ワークに合わせてインサートパーツを交換できる、組み合わせが自由なソケットタイプ

Kタイプ
2Uタイプ

STEP.1 A 寸法からフレームの品番を選択

A	段数	L	線径φ	品番	入数	価格(円)
100	9	1050	8	HCF25686M	1	14,300
100	14	1550	8	HCF26240M	1	17,800
200	7	1550	8	HCF29068M	1	14,300

材質: 鉄

STEP.2 B 寸法からレベルバーの品番を選択

B	ソケット数	線径φ	品番	入数	価格(円)
50	30	8	HCLBHL22273	25	126,000
50	30	8	HCLBHL22273-P	1	5,690
100	16	8	HCLBHL22531	30	92,700
100	16	8	HCLBHL22531-P	1	3,510

材質: 鉄

STEP.3 インサートパーツ・ソケットキャップを選択

交換できる P31~ インサートパーツ

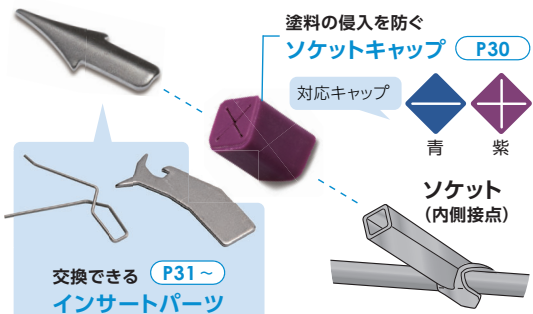

取り付け例



使用しない接点のマスキングには
リップ付キャップ GAQM6X30 が
おすすめです。

P30

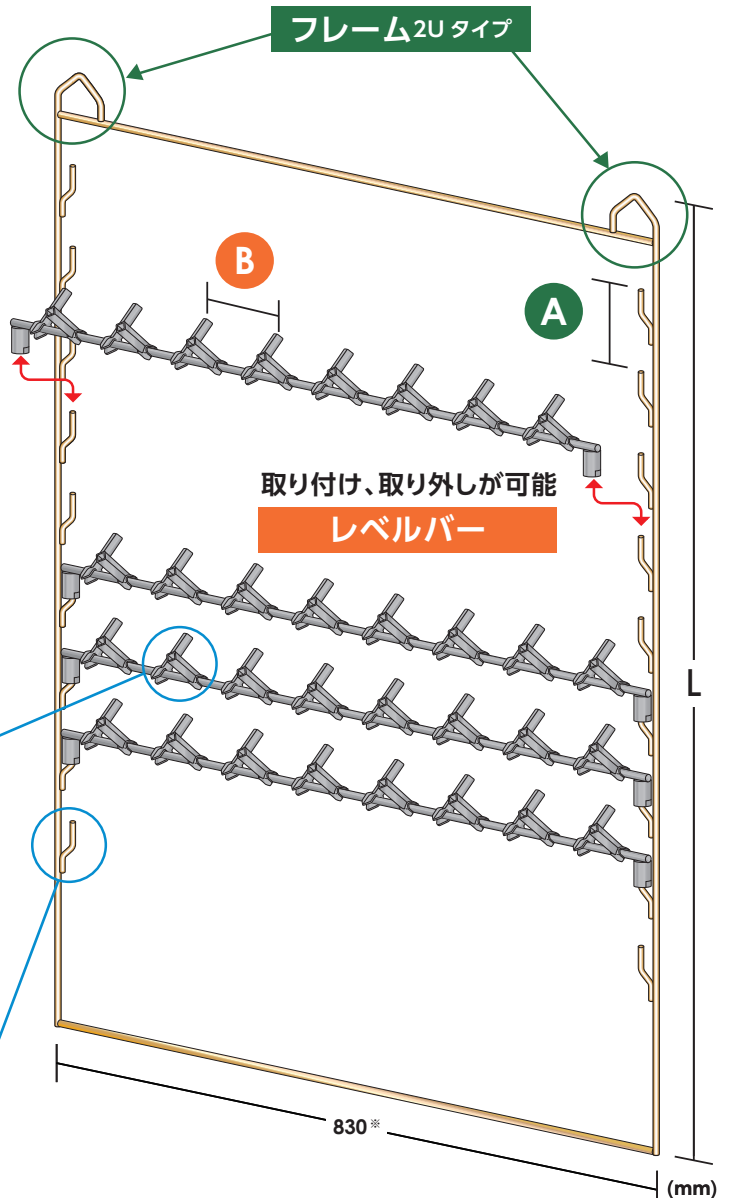
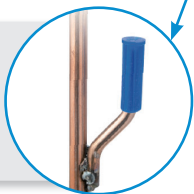

※幅730mmのフレームもラインアップしております。
詳しくはWEBをご覧ください。

ワイフレベルバー

レベルバー

サスペンションビーム



フレーム2Uタイプ + サスペンションビーム



ワークに合わせてフックを交換できるビームタイプ

STEP.1 A 寸法からフレームの品番を選択

A	段数	L	線径φ	品番	入数	価格(円)
100	9	1050	8	HCF25686M	1	14,300
100	14	1550	8	HCF26240M	1	17,800
200	7	1550	8	HCF29068M	1	14,300

材質：鉄

STEP.2 B 寸法からサスペンションビームの品番を選択

B	吊下げポイント数	品番	入数	価格(円)
50	16	H11B800X50	100	128,400
50	16	H11B800X50-P	10	14,500
73	11	H11B800X73	100	102,300
73	11	H11B800X73-P	10	12,700

材質：鉄

STEP.3 フックを選択 P39~

線径φ 4 以下のフックが取付可能です。

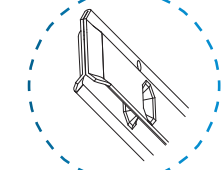
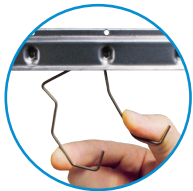

接点の内側にあり通電を確保。

使用しない接点のマスキングには
リブ付キャップ GAQM6X30 が
おすすめです。

P30

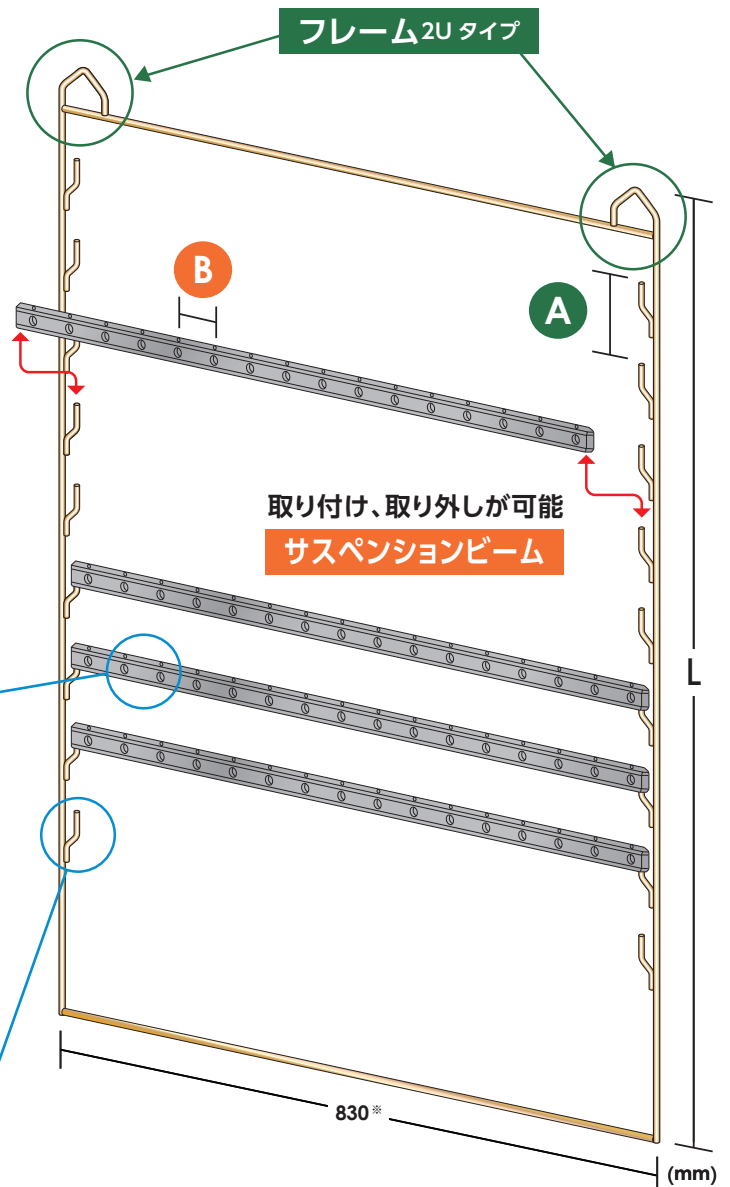
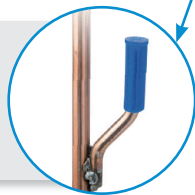

※幅730mmのフレームもラインアップしております。
詳しくはWEBをご覧ください。

Kタイプ
2Uタイプ

フックレールバー

レールバー

サスペンションビーム



シャフト BHL R66C



ワークに合わせてインサートパーツを交換できるソケット付きシャフト

STEP.1 A 寸法からシャフトの品番を選択

A	ソケット数	M	線径φ	品番	入数	価格(円)
50	19	368	8	HCSBHL8C43190	1	9,500
100	10	318	8	HCSBHL8C42024	1	6,530
200	5	318	8	HCSBHL8C42023	1	4,750

材質: 鉄

STEP.2

インサートパーツ・ソケットキャップを選択

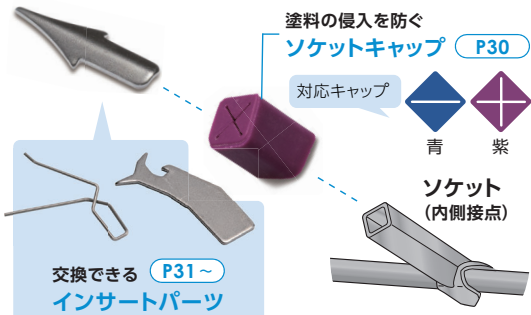

取り付け例

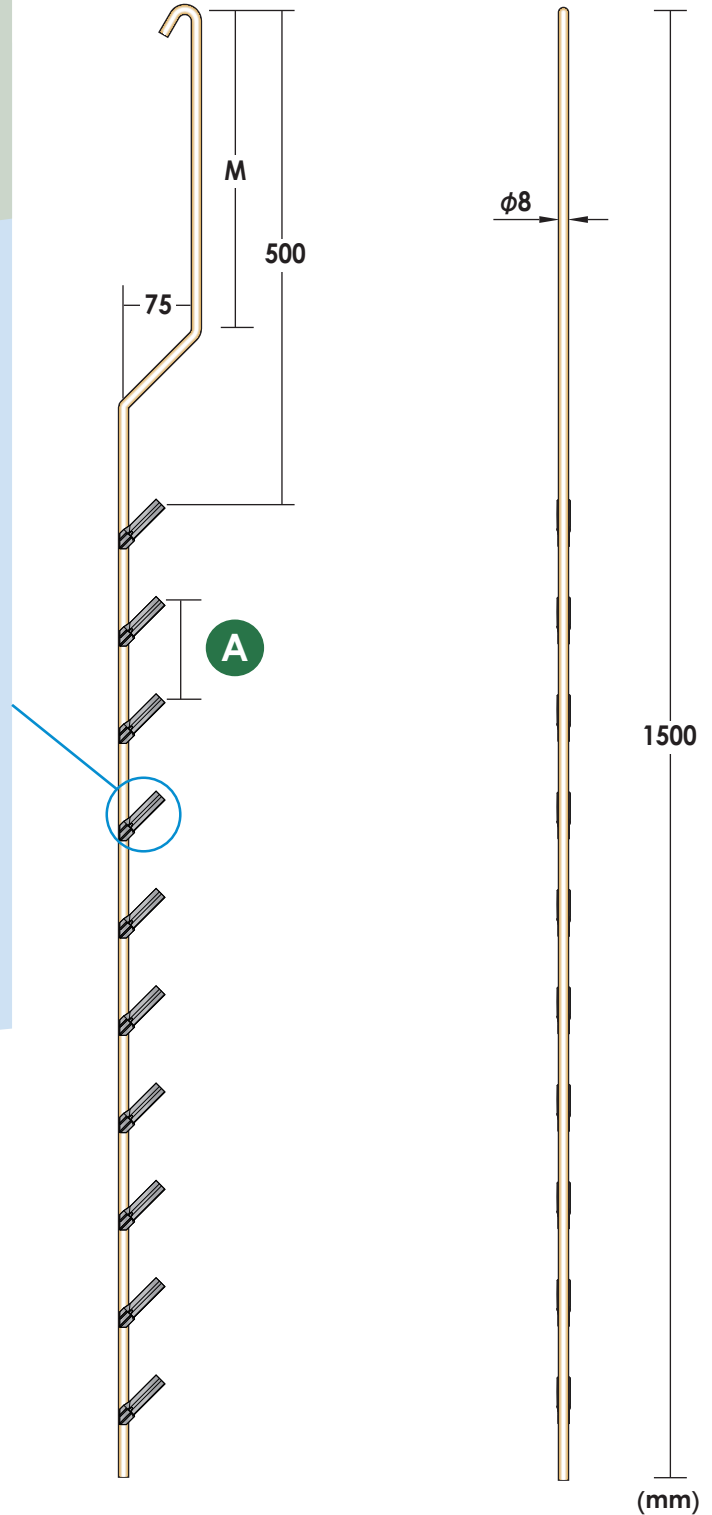

(mm)



シャフト BHL R66D



ワークに合わせてインサートパーツを交換できるソケット付きシャフト

STEP.1 A 寸法からシャフトの品番を選択

A	ソケット数	B	線径φ	品番	入数	価格(円)
100	18	545	8	HCSBHL8D17281	1	7,720
200	10	500	8	HCSBHL8D17497	1	6,530

材質: 鉄

STEP.2

インサートパーツ・ソケットキャップを選択



取り付け例



振れ防止の先端形状

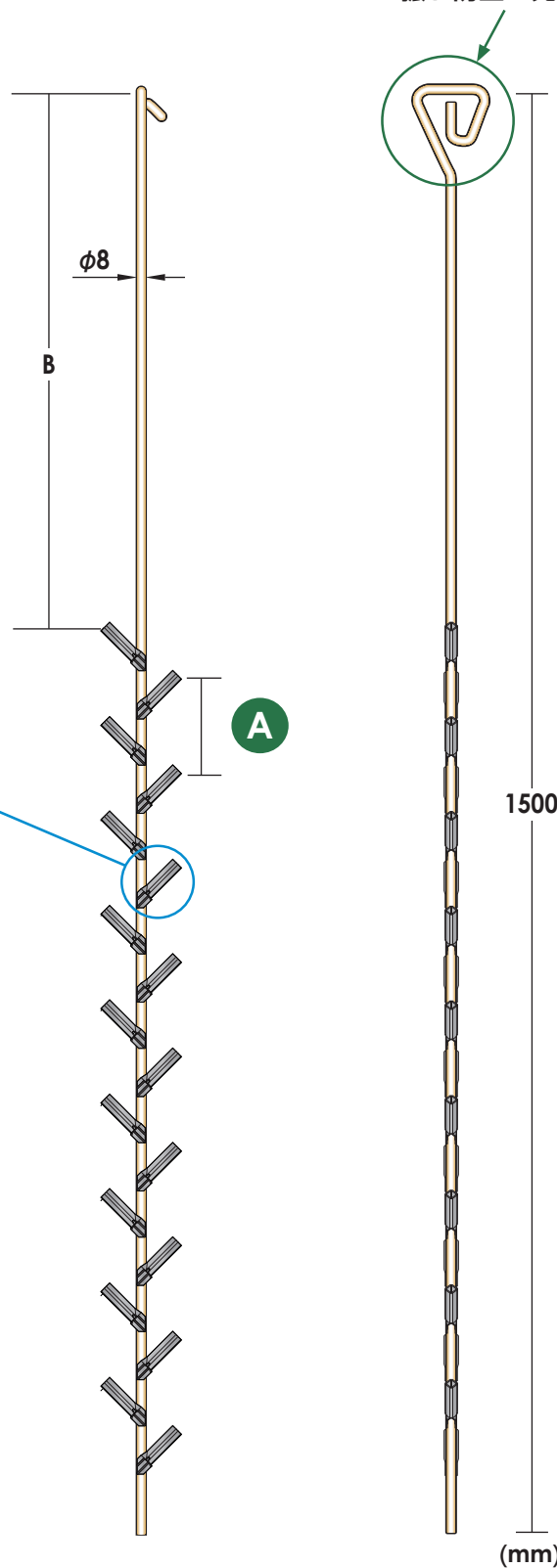

シャフト BH R65CR



ワークに合わせてインサートパーツを交換できる重量用ソケット付シャフト

STEP.1 A 寸法からシャフトの品番を選択

A	ソケット数	線径φ	品番	入数	価格(円)
150	7	10	HCSBH10CR41704	1	9,500
200	5	10	HCSBH10CR43552	1	7,720
250	4	10	HCSBH10CR41703	1	7,720

材質：鉄

STEP.2

インサートパーツ・ソケットキャップを選択

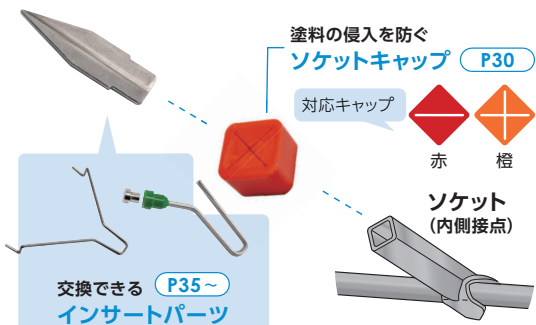

取り付け例

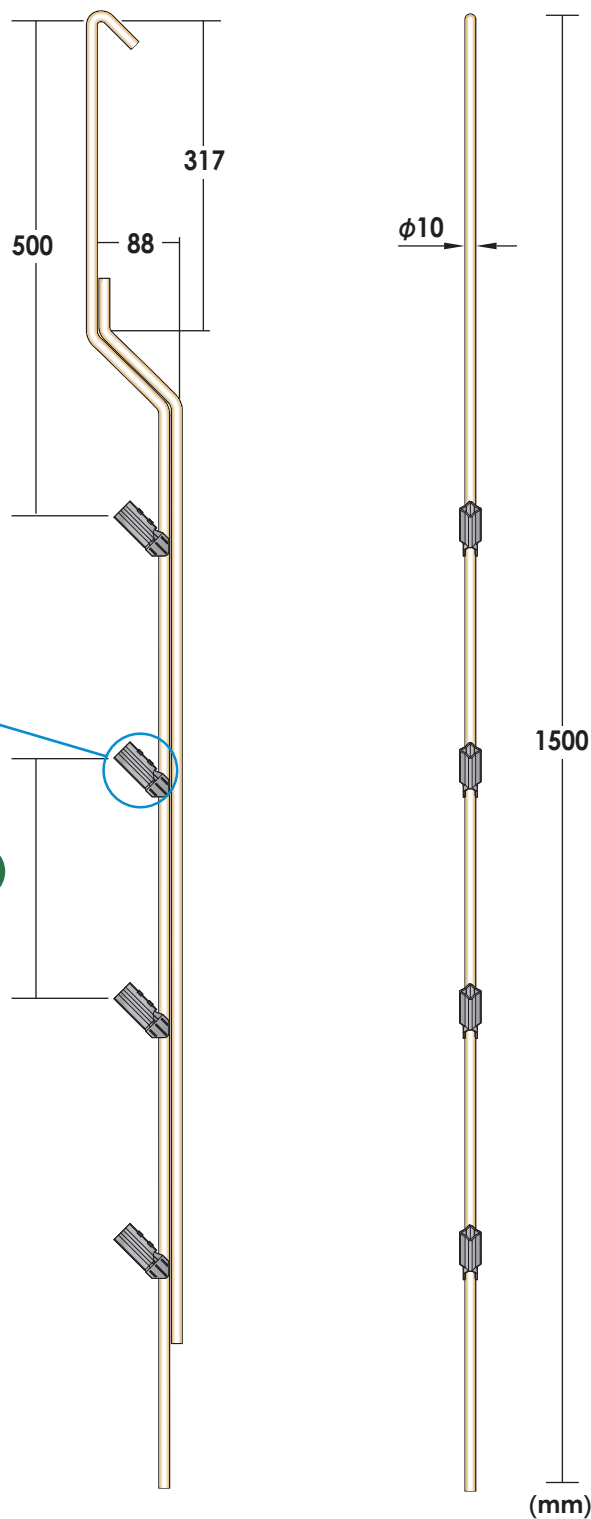
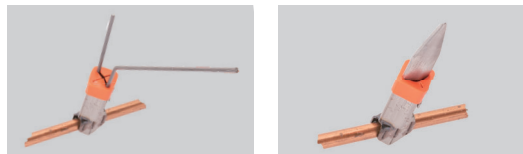

ワークに合わせてインサートパーツを交換できる重量用ソケット付シャフト

STEP.1 A 寸法からシャフトの品番を選択

A	ソケット数	線径φ	品番	入数	価格(円)
250	8	10	HCSBH10E35283	1	7,720
400	6	10	HCSBH10E35286	1	6,530

材質：鉄

STEP.2

インサートパーツ・ソケットキャップを選択

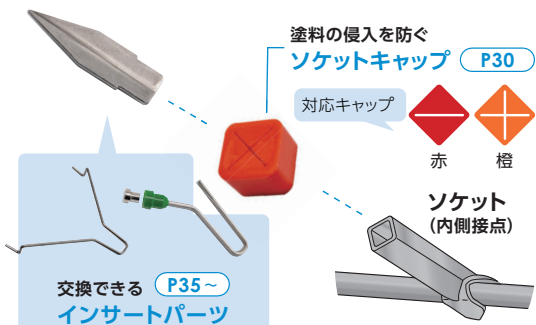

取り付け例

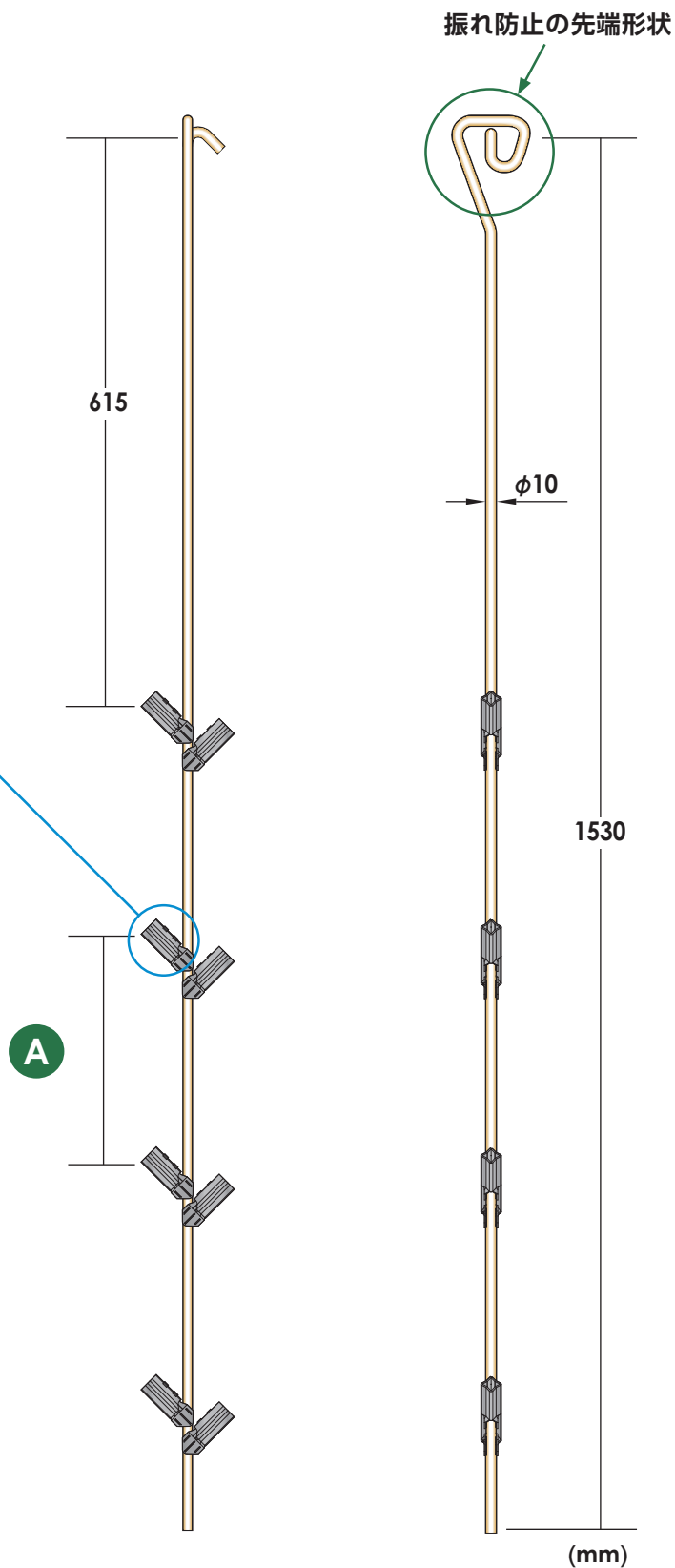
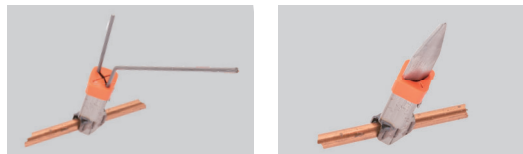

シャフト BH R65D



ワークに合わせてインサートパーツを交換できる重量用ソケット付シャフト

STEP.1 A 寸法からシャフトの品番を選択

A	ソケット数	線径φM	品番	入数	価格(円)
150	12	10	HCSBH10D41926	1	8,900
200	10	12	HCSBH12D22087	1	7,720
250	8	10	HCSBH10D41897	1	7,130

材質：鉄

STEP.2 インサートパーツ・ソケットキャップを選択

インサートパーツ・ソケットキャップを選択

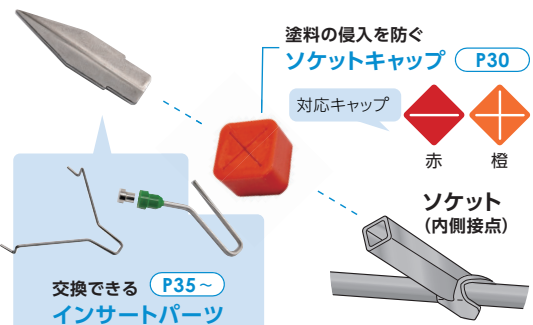

取り付け例

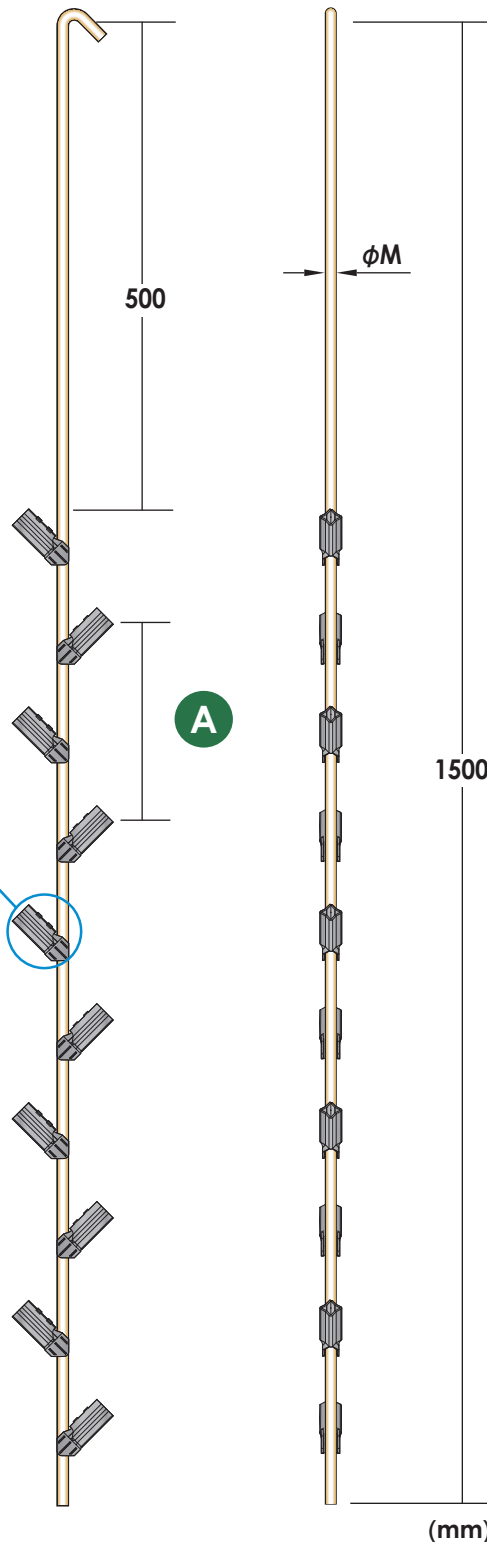
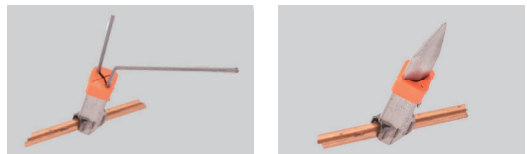

シャフト BH R58 + クイックセンターレベルバー SPDV



ワークに合わせて段数を変更できるフック付きのローコストタイプ

STEP.1 A 寸法からシャフトの品番を選択

A	ソケット数	アングル	線径φ	品番	入数	価格(円)
100	10	0°	10	HCSBHR5831469	1	7,130
150	7	0°	10	HCSBHR5831826	1	5,900
200	5	0°	10	HCSBHR5832461	1	4,750
300	4	0°	10	HCSBHR5833346	1	4,160
100	10	90°	10	HCSBHR5831470	1	7,130
150	7	90°	10	HCSBHR5832277	1	5,900
200	5	90°	10	HCSBHR5833343	1	4,750
300	4	90°	10	HCSBHR5833469	1	4,160

材質:鉄

STEP.2 B 寸法からクイックセンターレベルバーの品番を選択

B	吊り数	C	線径φ	品番	入数	価格(円)
50	8	490	1.5	HQC490X50-8SPDV	65	35,600
50	8	490	1.5	HQC490X50-8SPDV-P	1	850
50	10	590	1.5	HQC590X50-10SPDV	65	41,000
50	10	590	1.5	HQC590X50-10SPDV-P	1	970
50	12	690	1.5	HQC690X50-12SPDV	65	46,400
50	12	690	1.5	HQC690X50-12SPDV-P	1	1,090
50	14	790	1.5	HQC790X50-14SPDV	65	52,600
50	14	790	1.5	HQC790X50-14SPDV-P	1	1,200
50	18	990	1.5	HQC990X50-18SPDV	65	64,900
50	18	990	1.5	HQC990X50-18SPDV-P	1	1,520
75	6	540	1.5	HQC540X75-6SPDV	65	31,800
75	6	540	1.5	HQC540X75-6SPDV-P	1	790
75	8	690	1.5	HQC690X75-8SPDV	65	39,500
75	8	690	1.5	HQC690X75-8SPDV-P	1	910
75	10	840	1.5	HQC840X75-10SPDV	65	46,400
75	10	840	1.5	HQC840X75-10SPDV-P	1	1,090
75	12	990	1.5	HQC990X75-12SPDV	65	53,400
75	12	990	1.5	HQC990X75-12SPDV-P	1	1,280
100	4	490	1.5	HQC490X100-4SPDV	65	27,200
100	4	490	1.5	HQC490X100-4SPDV-P	1	670
100	6	690	1.5	HQC690X100-6SPDV	65	35,600
100	6	690	1.5	HQC690X100-6SPDV-P	1	850
100	8	890	1.5	HQC890X100-8SPDV	65	44,100
100	8	890	1.5	HQC890X100-8SPDV-P	1	1,030

材質:鉄

アングル

■ 0° (上から見た見た図) ■ 90° (上から見た見た図)

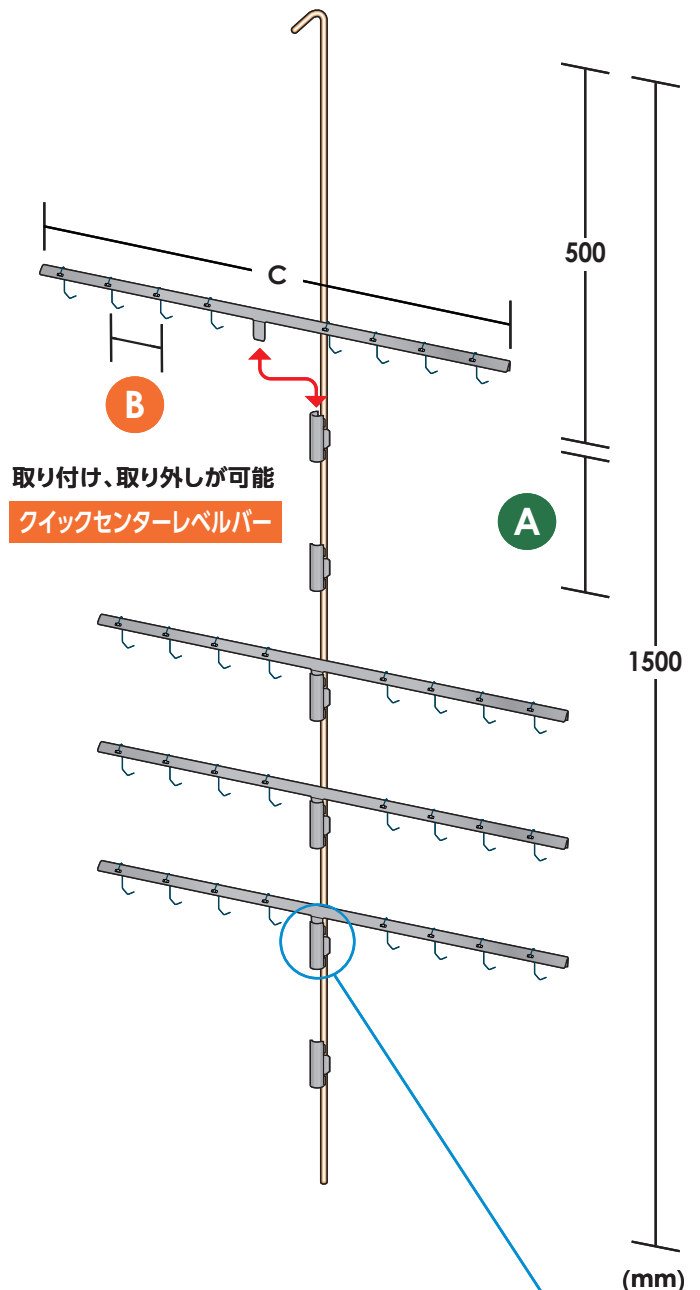
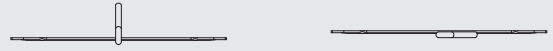

取り付け、取り外しが可能
クイックセンターレベルバー

フック寸法図

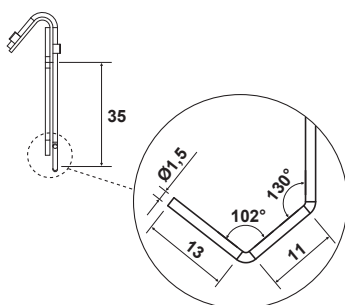

すぐに使用できる
フック付き

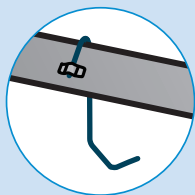

※フックの交換はできません。

塗料侵入防止にはソケットキャップ
BH G20 が必要です。

P30

緑



シャフト BH R58 + クイックセンターレベルバー S90DV



ワークに合わせて段数を変更できるフック付きのローコストタイプ

STEP.1 A 寸法からシャフトの品番を選択

A	ソケット数	アングル	線径φ	品番	入数	価格(円)
100	10	0°	10	HCSBHR5831469	1	7,130
150	7	0°	10	HCSBHR5831826	1	5,900
200	5	0°	10	HCSBHR5832461	1	4,750
300	4	0°	10	HCSBHR5833346	1	4,160
100	10	90°	10	HCSBHR5831470	1	7,130
150	7	90°	10	HCSBHR5832277	1	5,900
200	5	90°	10	HCSBHR5833343	1	4,750
300	4	90°	10	HCSBHR5833469	1	4,160

材質：鉄

STEP.2 B 寸法からクイックセンターレベルバーの品番を選択

B	吊り数	C	線径φ	品番	入数	価格(円)
50	8	490	1.5	HQC490X50-8S90DV	65	35,600
50	8	490	1.5	HQC490X50-8S90DV-P	1	850
50	10	590	1.5	HQC590X50-10S90DV	65	41,000
50	10	590	1.5	HQC590X50-10S90DV-P	1	970
50	12	690	1.5	HQC690X50-12S90DV	65	46,400
50	12	690	1.5	HQC690X50-12S90DV-P	1	1,090
50	14	790	1.5	HQC790X50-14S90DV	65	52,600
50	14	790	1.5	HQC790X50-14S90DV-P	1	1,200
50	18	990	1.5	HQC990X50-18S90DV	65	64,900
50	18	990	1.5	HQC990X50-18S90DV-P	1	1,520
75	6	540	1.5	HQC540X75-6S90DV	65	31,800
75	6	540	1.5	HQC540X75-6S90DV-P	1	790
75	8	690	1.5	HQC690X75-8S90DV	65	39,500
75	8	690	1.5	HQC690X75-8S90DV-P	1	910
75	10	840	1.5	HQC840X75-10S90DV	65	46,400
75	10	840	1.5	HQC840X75-10S90DV-P	1	1,090
75	12	990	1.5	HQC990X75-12S90DV	65	53,400
75	12	990	1.5	HQC990X75-12S90DV-P	1	1,280
100	4	490	1.5	HQC490X100-4S90DV	65	27,200
100	4	490	1.5	HQC490X100-4S90DV-P	1	670
100	6	690	1.5	HQC690X100-6S90DV	65	35,600
100	6	690	1.5	HQC690X100-6S90DV-P	1	850
100	8	890	1.5	HQC890X100-8S90DV	65	44,100
100	8	890	1.5	HQC890X100-8S90DV-P	1	1,030

材質：鉄

アングル

■ 0° (上から見た見た図) ■ 90° (上から見た見た図)

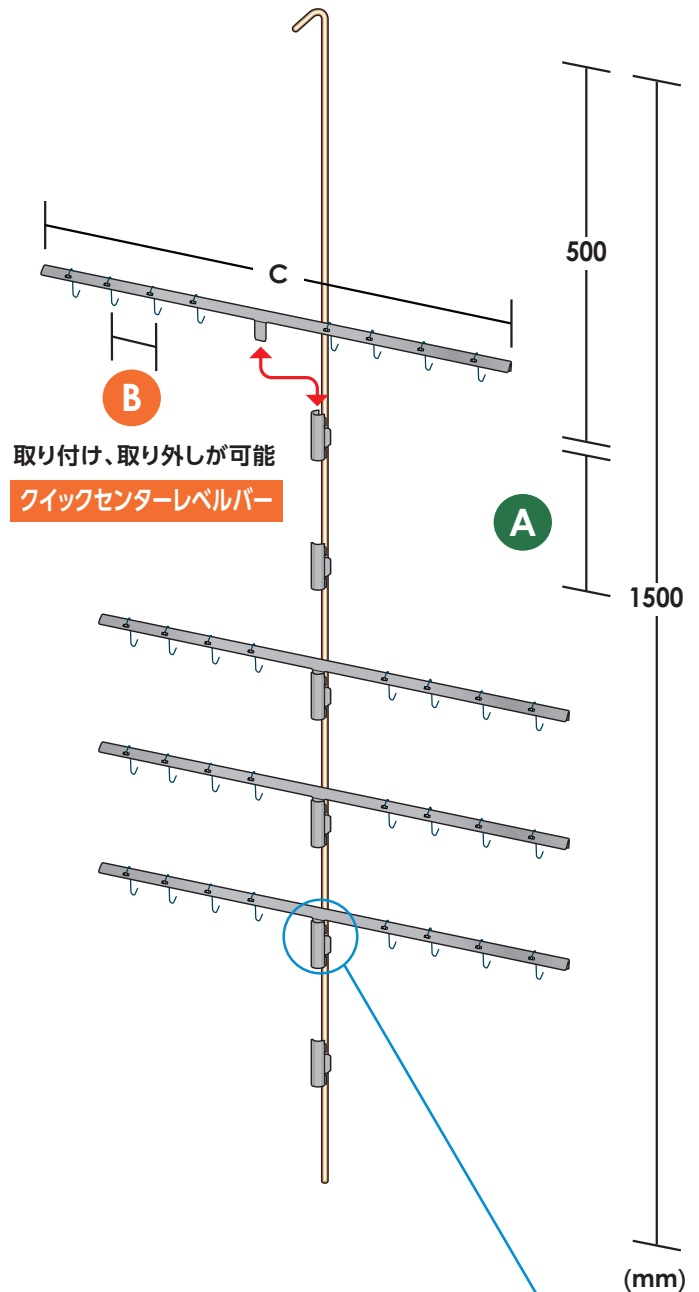
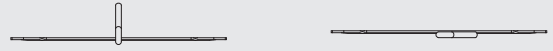

取り付け、取り外しが可能
クイックセンターレベルバー

フック寸法図

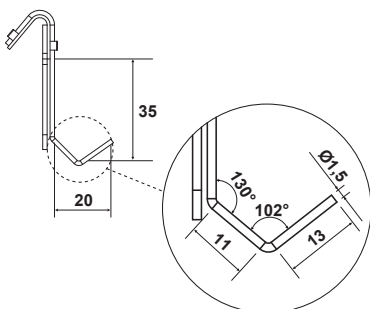

すぐに使用できる
フック付き

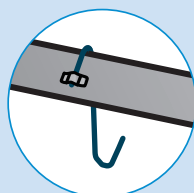

※フックの交換はできません。

塗料侵入防止にはソケットキャップ
BH G20 が必要です。

P30

緑



シャフト BH R58 + クイックセンターレベルバー SPTRV



ワークに合わせて段数を変更できるフック付きのローコストタイプ

STEP.1 A 寸法からシャフトの品番を選択

A	ソケット数	アングル	線径φ	品番	入数	価格(円)
100	10	0°	10	HCSBHR5831469	1	7,130
150	7	0°	10	HCSBHR5831826	1	5,900
200	5	0°	10	HCSBHR5832461	1	4,750
300	4	0°	10	HCSBHR5833346	1	4,160
100	10	90°	10	HCSBHR5831470	1	7,130
150	7	90°	10	HCSBHR5832277	1	5,900
200	5	90°	10	HCSBHR5833343	1	4,750
300	4	90°	10	HCSBHR5833469	1	4,160

材質：鉄

STEP.2 クイックセンターレベルバーの品番を選択

吊り数	C	線径φ	品番	入数	価格(円)
6	690	1.5	HQC690X100-6SPTRV	65	40,200
6	690	1.5	HQC690X100-6SPTRV-P	1	950

材質：鉄

アングル

■ 0° (上から見た見た図) ■ 90° (上から見た見た図)

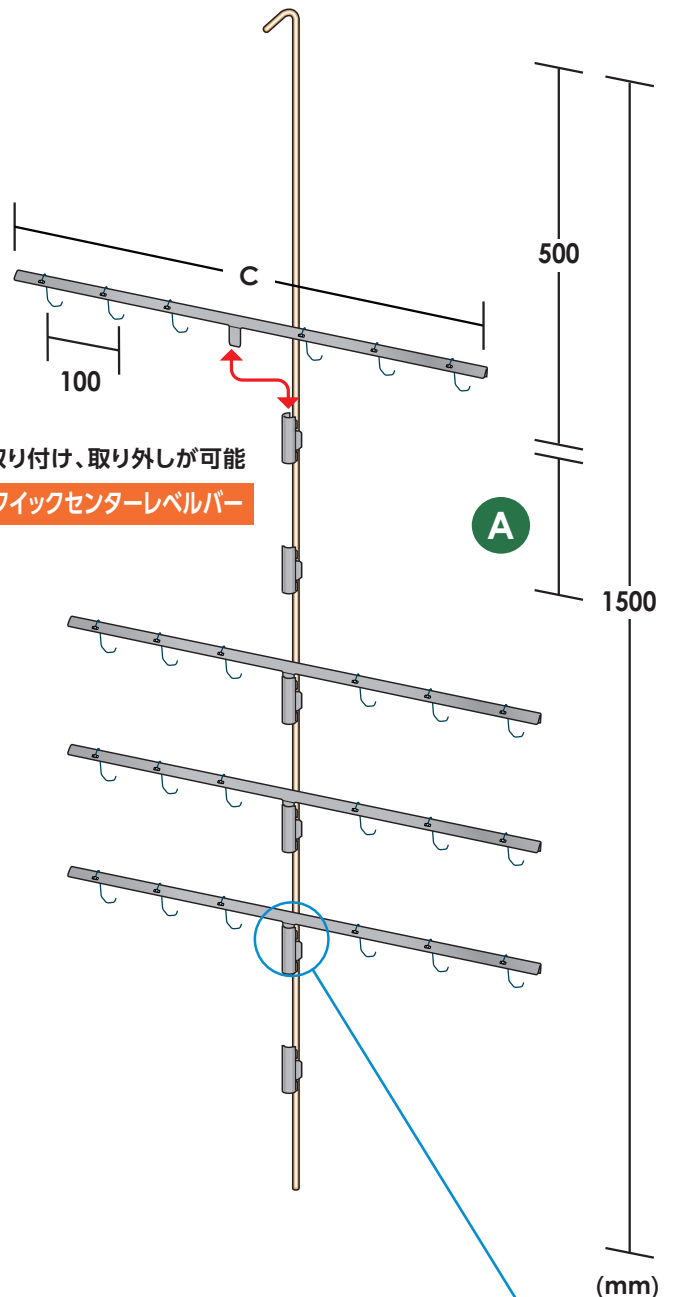
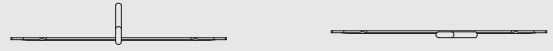

フック寸法図

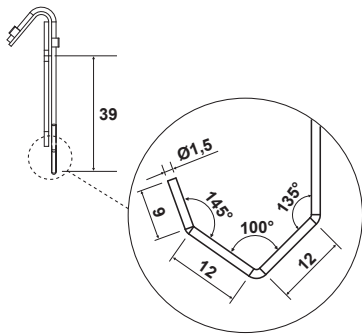

すぐに使用できるフック付き

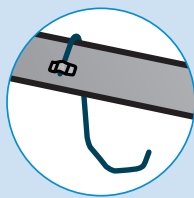

※フックの交換はできません。

塗料侵入防止にはソケットキャップ BH G20 が必要です。

P30

緑



シャフト BH R58 + クイックセンターレベルバー S90TRV



ワークに合わせて段数を変更できるフック付きのローコストタイプ

STEP.1 A 寸法からシャフトの品番を選択

A	ソケット数	アングル	線径φ	品番	入数	価格(円)
100	10	0°	10	HCSBHR5831469	1	7,130
150	7	0°	10	HCSBHR5831826	1	5,900
200	5	0°	10	HCSBHR5832461	1	4,750
300	4	0°	10	HCSBHR5833346	1	4,160
100	10	90°	10	HCSBHR5831470	1	7,130
150	7	90°	10	HCSBHR5832277	1	5,900
200	5	90°	10	HCSBHR5833343	1	4,750
300	4	90°	10	HCSBHR5833469	1	4,160

材質：鉄

STEP.2 クイックセンターレベルバーの品番を選択

吊り数	C	線径φ	品番	入数	価格(円)
6	690	1.5	HQC690X100-6S90TRV	65	40,200
6	690	1.5	HQC690X100-6S90TRV-P	1	950

材質：鉄

アングル

■ 0° (上から見た見た図) ■ 90° (上から見た見た図)

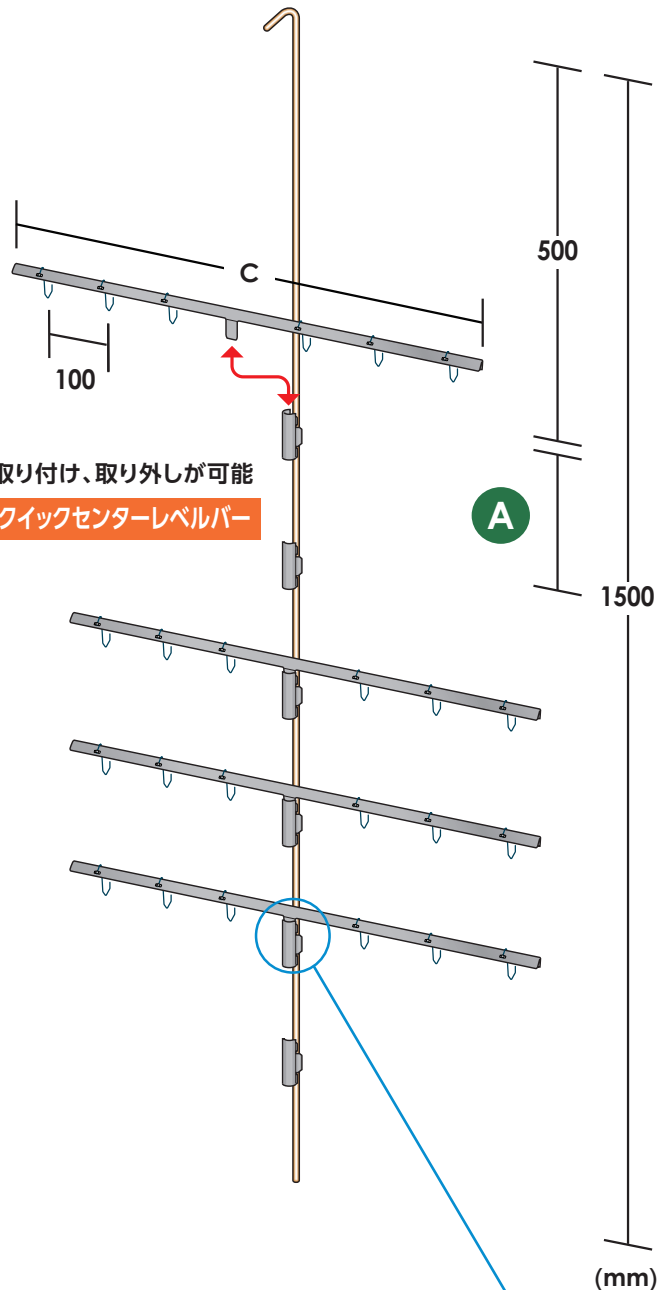
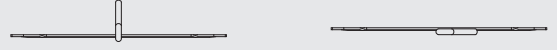

取り付け、取り外しが可能

クイックセンターレベルバー

フック寸法図

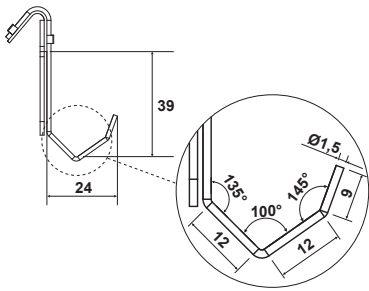

すぐに使用できるフック付き

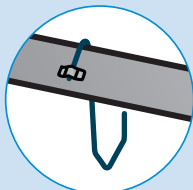

※フックの交換はできません。

塗料侵入防止にはソケットキャップ BH G20 が必要です。

P30

緑

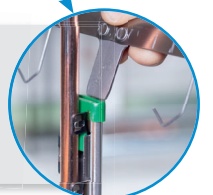

シャフト付ビーム H11B A



ワークに合わせてフックを交換できるシャフト付ビーム、影を減らす傾斜付き

STEP. 1

吊下げポイント数	品番	入数	価格(円)
9	H11B450X50-500A	1	3,560

材質：鉄

STEP. 2 フックを選択 P39~

線径φ4以下のフックが取付可能です。

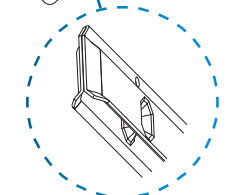
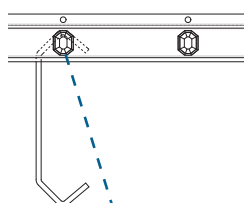
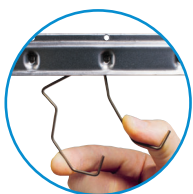

接点が内側にあり通電を確保。



0°と45°の先端形状

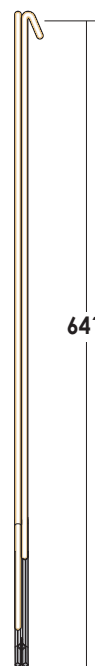
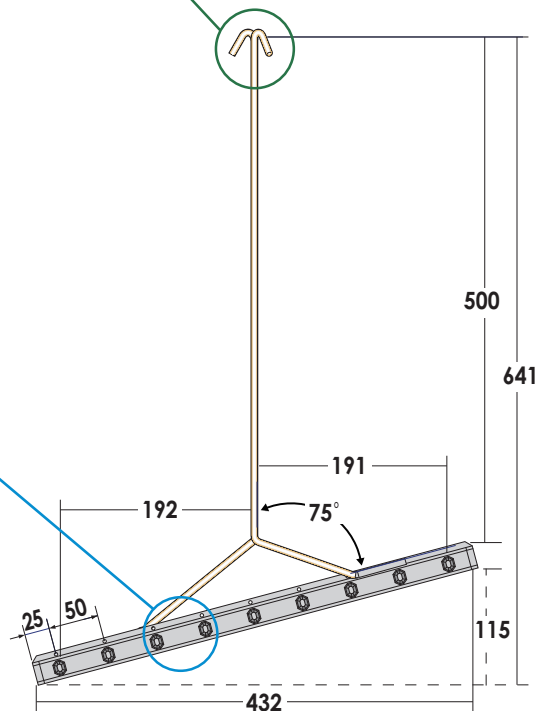

シャフト付ビーム H11B



ワークに合わせてフックを交換できるシャフト付ビーム

STEP.1 シャフト付ビームの品番を選択

A	B	吊下げポイント数	品番	入数	価格(円)
500	500	10	H11B500X50-500	1	3,330
800	500	10	H11B500X50-800	1	3,560
500	600	12	H11B600X50-500	1	3,560
800	600	12	H11B600X50-800	1	3,810

材質：鉄

STEP.2 フックを選択 P39~

線径φ 4 以下のフックが取付可能です。

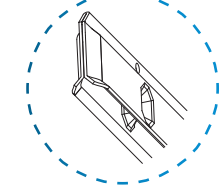
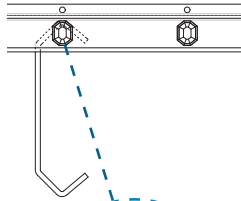
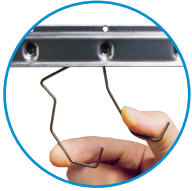

接点が内側にあり通電を確保。

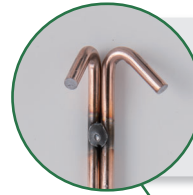

0°と90°の先端形状

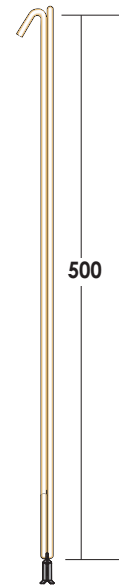
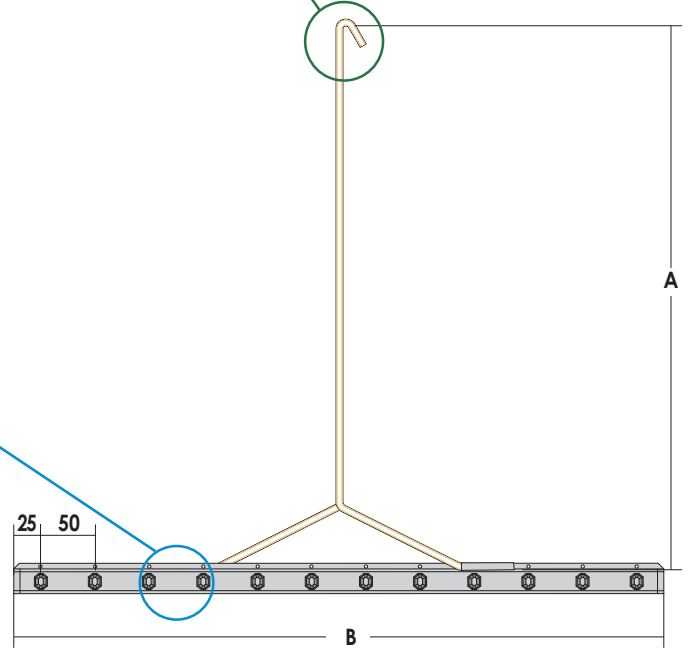

ソケットキャップ BHL 用

ソケット内への塗料侵入を防ぎ接点を守ります。



材質：シリコン

BHL G10



青

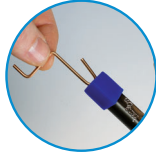

ボックス		
品番	入数	価格(円)
BHLG10	500	19,000

パック		
品番	入数	価格(円)
BHL G10-P	10	480

◆ 差込方向：ヨコ

BHL G10 X



紫

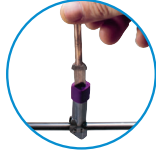

ボックス		
品番	入数	価格(円)
BHLG10X	500	19,000

パック		
品番	入数	価格(円)
BHLG10X-P	10	480

◆ 差込方向：タテ・ヨコ

材質：シリコン

ソケットキャップ BH R65 用

ソケット内への塗料侵入を防ぎ接点を守ります。



材質：シリコン

BH G22



赤



ボックス		
品番	入数	価格(円)
BHG22	250	21,500

パック		
品番	入数	価格(円)
BHG22-P	10	970

◆ 差込方向：ヨコ

BH G22X



橙



ボックス		
品番	入数	価格(円)
BHG22X	250	21,500

パック		
品番	入数	価格(円)
BHG22X-P	10	970

◆ 差込方向：タテ・ヨコ

材質：シリコン

ソケットキャップ BH R58 用

ソケット内への塗料侵入を防ぎ接点を守ります。



材質：シリコン

BH G20



緑



ボックス		
品番	入数	価格(円)
BHG20	500	42,800

パック		
品番	入数	価格(円)
BHG20-P	10	970



専用プラグ

クイックレベルバーをフレームへ取り付けの際に必要なパーツです。

リブ付キャップ

・フレーム用マスキングキャップです。
・使用しない接点のマスキングにおすすめです。

HQLG6



材質：シリコン

ボックス			パック		
品番	入数	価格(円)	品番	入数	価格(円)
HQLG6	500	23,800	HQLG6-P	10	670

GAQM6X30

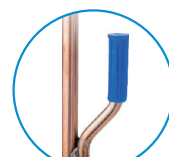

材質：シリコン

ボックス			パック		
品番	入数	価格(円)	品番	入数	価格(円)
GAQM6X30	500	20,500	GAQM6X30-P	10	590





アローインサート

P PS

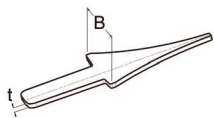
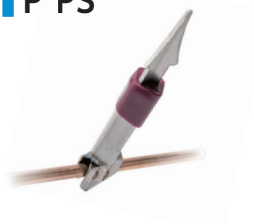

材質: 鉄

		ボックス			パック		
B	t	品番	入数	価格(円)	品番	入数	価格(円)
16	1.25	BHLP16X1.25PS	1,000	35,600	BHLP16X1.25PS-P	10	480
16	2.0	BHLP16X2.0PS	1,000	42,800	BHLP16X2.0PS-P	10	550
22	1.25	BHLP22X1.25PS	1,000	47,500	BHLP22X1.25PS-P	10	610
22	2.0	BHLP22X2.0PS	1,000	47,500	BHLP22X2.0PS-P	10	610

P DV

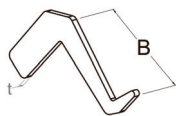
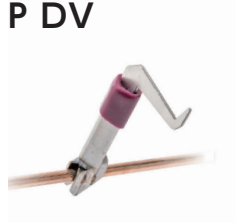

材質: 鉄

		ボックス			パック		
B	t	品番	入数	価格(円)	品番	入数	価格(円)
30	2.0	BHLP30X2.0DV	1,000	52,400	BHLP30X2.0DV-P	10	670

P P

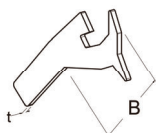

材質: 鉄

		ボックス			パック		
B	t	品番	入数	価格(円)	品番	入数	価格(円)
33	2.0	BHLP33X2.0P	1,000	80,900	BHLP33X2.0P-P	10	1,030

PD

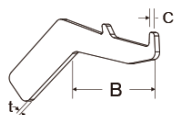

材質: 鉄

		ボックス			パック			
B	C	t	品番	入数	価格(円)	品番	入数	価格(円)
27	1.7	2.0	BHLP27X2.0D	1,000	47,500	BHLP27X2.0D-P	10	610

フックインサート

UDV

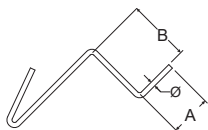

材質: 鉄

		ボックス			パック			
線径φ	A	B	品番	入数	価格(円)	品番	入数	価格(円)
1.5	13	20	BHLS20X1.5UDV	4,000	83,200	BHLS20X1.5UDV-P	10	240
2.0	13	20	BHLS20X2.0UDV	4,000	95,000	BHLS20X2.0UDV-P	10	310
1.5	13	35	BHLS35X1.5UDV	4,000	95,000	BHLS35X1.5UDV-P	10	310
2.0	11	35	BHLS35X2.0UDV	4,000	106,900	BHLS35X2.0UDV-P	10	360

UDVD

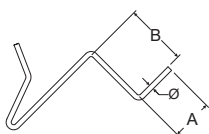
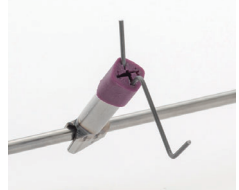

材質: 鉄

		ボックス			パック			
線径φ	A	B	品番	入数	価格(円)	品番	入数	価格(円)
2.0	15	20	BHLS20X2.0UDVD	2,500	71,300	BHLS20X2.0UDVD-P	10	360
2.0	18	35	BHLS35X2.0UDVD	2,000	66,600	BHLS35X2.0UDVD-P	10	430





■ プロファイルヨークインサート

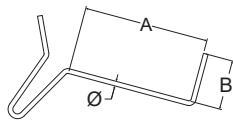
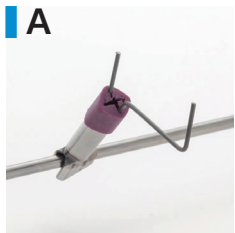

材質: 鉄

線径φ	A	B	ボックス			パック		
			品番	入数	価格(円)	品番	入数	価格(円)
2.0	50	20	BHLS50X2.0A20	1,000	28,600	BHLS50X2.0A20-P	10	360
2.0	50	45	BHLS50X2.0A45	1,000	28,600	BHLS50X2.0A45-P	10	360

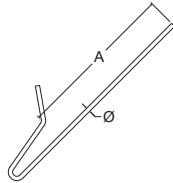
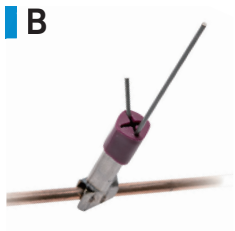

材質: 鉄

線径φ	A	ボックス			パック		
		品番	入数	価格(円)	品番	入数	価格(円)
2.0	75	BHLS75X2.0B	2,000	57,100	BHLS75X2.0B-P	10	360
2.0	125	BHLS125X2.0B	1,000	33,300	BHLS125X2.0B-P	10	430

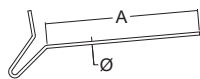
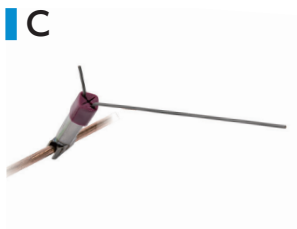

材質: 鉄

線径φ	A	ボックス			パック		
		品番	入数	価格(円)	品番	入数	価格(円)
2.0	150	BHLS150X2.0C140	1,000	33,300	BHLS150X2.0C140-P	10	430

■ ワイヤアロー

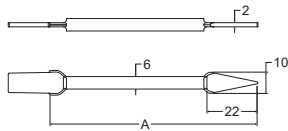
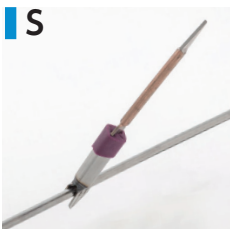

材質: 鉄

A	ボックス			パック		
	品番	入数	価格(円)	品番	入数	価格(円)
50	BHLWA50X6S	500	22,700	BHLWA50X6S-P	10	480
100	BHLWA100X6S	500	38,100	BHLWA100X6S-P	10	970
150	BHLWA150X6S	500	47,500	BHLWA150X6S-P	10	1,200

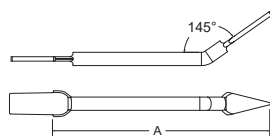

材質: 鉄

A	ボックス			パック		
	品番	入数	価格(円)	品番	入数	価格(円)
50	BHLWA50X6145S	500	25,000	BHLWA50X6145S-P	10	550
100	BHLWA100X6145S	500	40,500	BHLWA100X6145S-P	10	1,030
150	BHLWA150X6145S	300	30,000	BHLWA150X6145S-P	10	1,280





ヨークインサート

H137

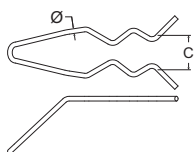

材質:鉄

		ボックス			パック		
線径φ	C	品番	入数	価格(円)	品番	入数	価格(円)
2.0	10	BHLY10X2.0H137	750	64,200	BHLY10X2.0H137-P	10	1,090

DV

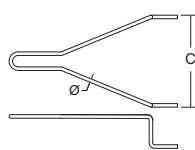
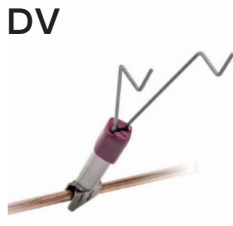

材質:鉄

		ボックス			パック		
線径φ	C	品番	入数	価格(円)	品番	入数	価格(円)
2.0	50	BHLY50X2.0DV	500	30,900	BHLY50X2.0DV-P	10	790
2.0	100	BHLY100X2.0DV	500	30,900	BHLY100X2.0DV-P	10	790

L

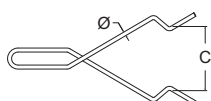
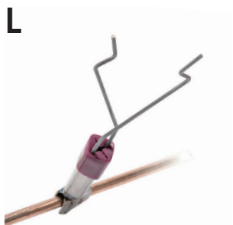

材質:鉄

		ボックス			パック		
線径φ	C	品番	入数	価格(円)	品番	入数	価格(円)
2.0	50	BHLY50X2.0L	1,100	52,400	BHLY50X2.0L-P	10	610
2.0	100	BHLY100X2.0L	1,000	52,400	BHLY100X2.0L-P	10	670

H140

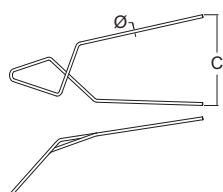

材質:鉄

		ボックス			パック		
線径φ	C	品番	入数	価格(円)	品番	入数	価格(円)
2.0	75	BHLY75X2.0H140	200	15,300	BHLY75X2.0H140-P	10	970
2.0	150	BHLY150X2.0H140	250	20,200	BHLY150X2.0H140-P	10	1,030

P

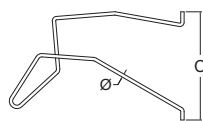
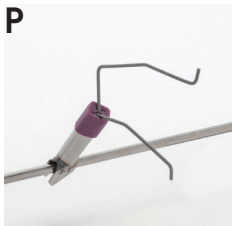

材質:鉄

		ボックス			パック		
線径φ	C	品番	入数	価格(円)	品番	入数	価格(円)
2.0	50	BHLY50X2.0P	500	30,900	BHLY50X2.0P-P	10	790

V

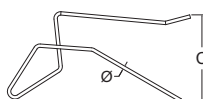

材質:鉄

		ボックス			パック		
線径φ	C	品番	入数	価格(円)	品番	入数	価格(円)
2.0	50	BHLY50X2.0V	500	23,800	BHLY50X2.0V-P	10	610





マグネットホルダーシステム ※実際にテストを行ってからご使用ください。

MH41 (参考) 磁力: 0.2kg

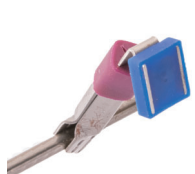

青

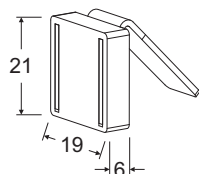

ボックス		
品番	入数	価格(円)
MH41	100	17,300

パック		
品番	入数	価格(円)
MH41-P	10	2,060

MH51 (参考) 磁力: 1.5kg



紫

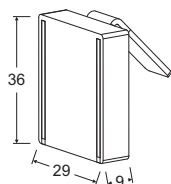

ボックス		
品番	入数	価格(円)
MH51	50	18,500

パック		
品番	入数	価格(円)
MH51-P	1	430

MH61 D10 BHL (参考) 磁力: 2kg



緑

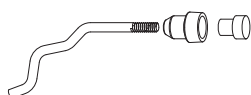

ボックス		
品番	入数	価格(円)
MH61D10BHL	25	25,600

パック		
品番	入数	価格(円)
MH61D10BHL-P	1	1,200

MH61 D16 BHL (参考) 磁力: 6kg



橙



ボックス		
品番	入数	価格(円)
MH61D16BHL	25	40,500

パック		
品番	入数	価格(円)
MH61D16BHL-P	1	1,940



インサートパーツ BH (重量用)

対応キャブ



ベントアロー

材質: 鉄

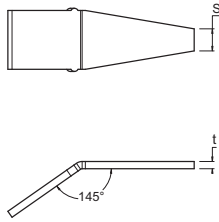
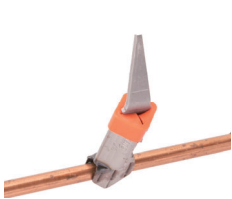

		ボックス			パック		
S	t	品番	入数	価格(円)	品番	入数	価格(円)
0	2.0	BHP15X2.0S145	500	28,600	BHP15X2.0S145-P	10	670
6	2.0	BHP15X2.0145S6	500	28,600	BHP15X2.0145S6-P	10	670
0	3.0	BHP15X3.0S145	500	32,100	BHP15X3.0S145-P	10	730
3	3.0	BHP15X3.0145S3	500	32,100	BHP15X3.0145S3-P	10	730
6	3.0	BHP15X3.0145S6	500	32,100	BHP15X3.0145S6-P	10	730
9	3.0	BHP15X3.0145S9	500	32,100	BHP15X3.0145S9-P	10	730

フラットアロー

材質: 鉄



		ボックス			パック		
S	t	品番	入数	価格(円)	品番	入数	価格(円)
0	2.0	BHP15X2.0PS	500	28,600	BHP15X2.0PS-P	10	670
6	2.0	BHP15X2.0PS6	500	28,600	BHP15X2.0PS6-P	10	670
0	3.0	BHP15X3.0PS	500	32,100	BHP15X3.0PS-P	10	730
3	3.0	BHP15X3.0PS3	500	32,100	BHP15X3.0PS3-P	10	730
6	3.0	BHP15X3.0PS6	500	32,100	BHP15X3.0PS6-P	10	730
9	3.0	BHP15X3.0PS9	500	32,100	BHP15X3.0PS9-P	10	730

アロー (高剛性)

材質: 鉄

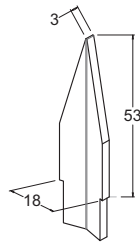

			ボックス		パック		
品番	入数	価格(円)	品番	入数	価格(円)		
BHP16X53X3S	500	46,400	BHP16X53X3S-P	10	1,090		

アローインサート

材質: 鉄

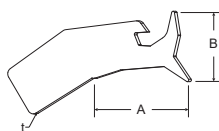

			ボックス			パック		
B	C	t	品番	入数	価格(円)	品番	入数	価格(円)
30	22	2.0	BHP40X2.0P	1,000	90,300	BHP40X2.0P-P	10	1,090



			ボックス			パック		
B	C	t	品番	入数	価格(円)	品番	入数	価格(円)
22	1.7	2.0	BHP27X2.0D	500	33,900	BHP27X2.0D-P	10	790





ヨークインサート

YDV

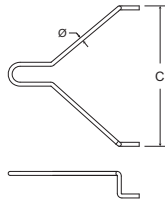
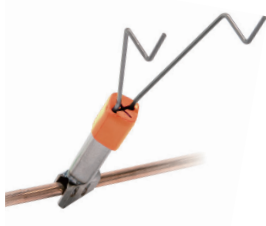

材質: 鉄

線径φ	C	ボックス			パック		
		品番	入数	価格(円)	品番	入数	価格(円)
3.0	100	BHY100X3.0DV	300	20,200	BHY100X3.0DV-P	10	790
3.0	200	BHY200X3.0DV	150	11,900	BHY200X3.0DV-P	10	970

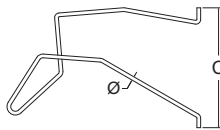
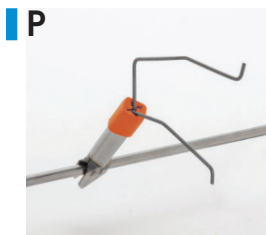

材質: 鉄

線径φ	C	ボックス			パック		
		品番	入数	価格(円)	品番	入数	価格(円)
3.0	65	BHY50X3.0P	250	17,300	BHY50X3.0P-P	10	790

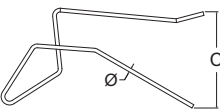
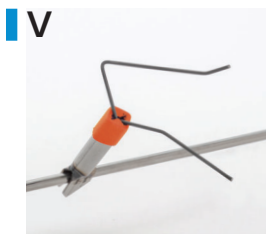

材質: 鉄

線径φ	C	ボックス			パック		
		品番	入数	価格(円)	品番	入数	価格(円)
3.0	80	BHY75X3.0V	400	30,900	BHY75X3.0V-P	10	910

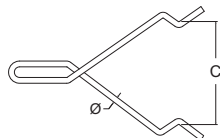
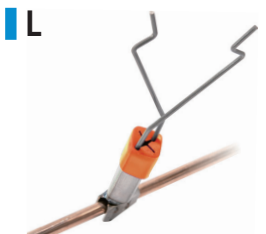

材質: 鉄

線径φ	C	ボックス			パック		
		品番	入数	価格(円)	品番	入数	価格(円)
3.0	50	BHY50X3.0L	250	16,700	BHY50X3.0L-P	10	790

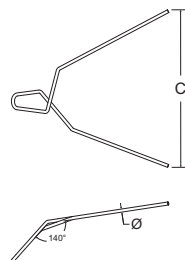

材質: 鉄

線径φ	C	ボックス			パック		
		品番	入数	価格(円)	品番	入数	価格(円)
3.0	140	BHY150X3.0H140	100	10,100	BHY150X3.0H140-P	10	1,200





■ プロファイルヨークインサート C・D・E

C

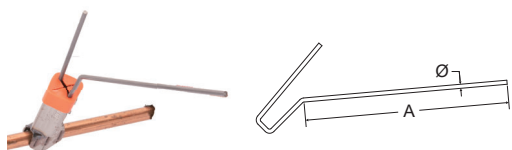

材質: 鉄

		ボックス			パック		
線径φ	A	品番	入数	価格(円)	品番	入数	価格(円)
3.0	150	BHS150X3.0C140	250	31,600	BHS150X3.0C140-P	10	1,570

D

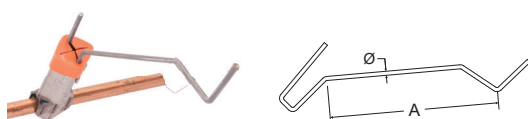

材質: 鉄

		ボックス			パック		
線径φ	A	品番	入数	価格(円)	品番	入数	価格(円)
3.0	125	BHS150X3.0D140	250	38,100	BHS150X3.0D140-P	10	1,940

E

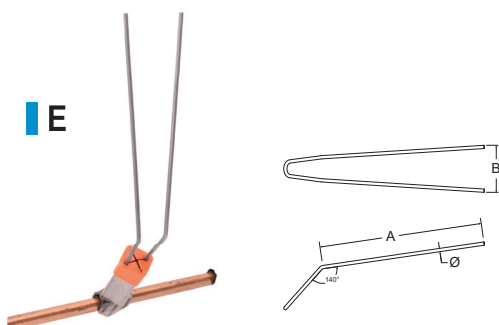

材質: 鉄

		ボックス			パック			
線径φ	A	B	品番	入数	価格(円)	品番	入数	価格(円)
3.0	150	50	BHS150X3.0E140	200	51,700	BHS150X3.0E140-P	10	3,270

■ プロファイルインサート P-V

45V

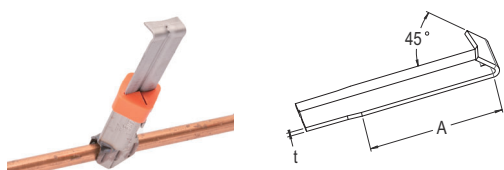

材質: 鉄

		ボックス			パック		
A	t	品番	入数	価格(円)	品番	入数	価格(円)
50	1.5	BHP19X1.545V	500	36,300	BHP19X1.545V-P	10	850

90V

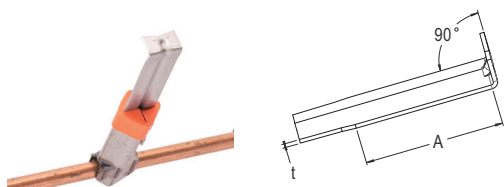

材質: 鉄

		ボックス			パック		
A	t	品番	入数	価格(円)	品番	入数	価格(円)
50	1.5	BHP19X1.590V	500	36,300	BHP19X1.590V-P	10	850

135V

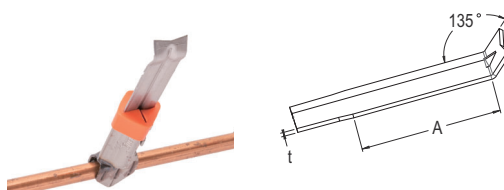

材質: 鉄

		ボックス			パック		
A	t	品番	入数	価格(円)	品番	入数	価格(円)
50	1.5	BHP19X1.5135V	500	36,300	BHP19X1.5135V-P	10	850





フックインサート UDV

材質: 鉄

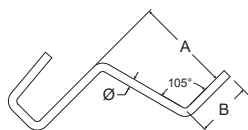

線径φ	A	B	ボックス			パック		
			品番	入数	価格(円)	品番	入数	価格(円)
3.0	35	20	BHS35X3.0UDV	3,000	153,300	BHS35X3.0UDV-P	10	670
3.0	50	20	BHS50X3.0UDV	2,000	109,300	BHS50X3.0UDV-P	10	730
4.0	50	20	BHS50X4.0UDV	1,700	159,800	BHS50X4.0UDV-P	10	1,200
4.0	75	20	BHS75X4.0UDV	1,500	158,600	BHS75X4.0UDV-P	10	1,330

マグネットホルダーシステム ※実際にテストを行ってからご使用ください。

MH31 (参考) 磁力: 5kg

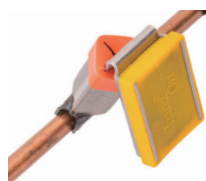

黄

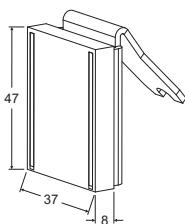

ボックス			パック		
品番	入数	価格(円)	品番	入数	価格(円)
MH31	50	28,600	MH31-P	1	670

MH61 D10 BH (参考) 磁力: 2kg



緑

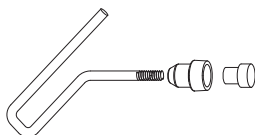

ボックス			パック		
品番	入数	価格(円)	品番	入数	価格(円)
MH61D10BH	25	25,600	MH61D10BH-P	1	1,200

MH61 D16 BH (参考) 磁力: 6kg



橙

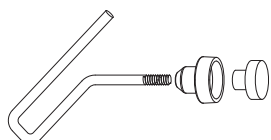

ボックス			パック		
品番	入数	価格(円)	品番	入数	価格(円)
MH61D16BH	25	40,500	MH61D16BH-P	1	1,940



Rタイプ (PRX2)

材質：鉄

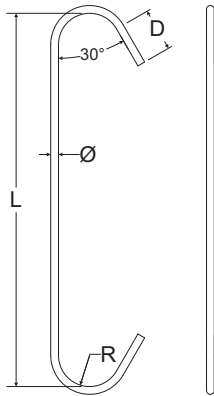
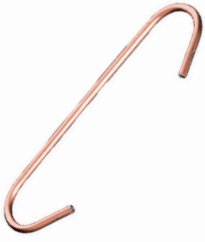

長さ L	線径 φ	D	R	ボックス			パック		
				品番	入数	価格(円)	品番	入数	価格(円)
50	1.5	11	8	050X1.5PRX2	5,000	101,600	050X1.5PRX2-P	100	2,780
	2.0	11	8	050X2.0PRX2	4,000	81,400	050X2.0PRX2-P	100	2,780
60	2.0	11	8	060X2.0PRX2	4,000	96,300	060X2.0PRX2-P	100	3,270
	2.0	15	11	060X2.0PR11X2	4,000	126,600	060X2.0PR11X2-P	100	4,240
	3.0	15	11	060X3.0PRX2	2,000	72,500	060X3.0PRX2-P	100	4,800
75	1.5	11	8	075X1.5PRX2	4,000	96,300	075X1.5PRX2-P	100	3,270
	2.0	11	8	075X2.0PRX2	4,000	96,300	075X2.0PRX2-P	100	3,270
	2.0	15	11	075X2.0PR11X2	3,000	83,200	075X2.0PR11X2-P	100	3,600
	3.0	15	11	075X3.0PRX2	2,000	58,900	075X3.0PRX2-P	100	3,870
100	1.5	11	8	100X1.5PRX2	3,000	96,300	100X1.5PRX2-P	100	4,360
	2.0	11	8	100X2.0PRX2	2,500	80,200	100X2.0PRX2-P	100	4,360
	2.0	15	11	100X2.0PR11X2	2,000	72,500	100X2.0PR11X2-P	100	4,800
	3.0	15	11	100X3.0PRX2	1,500	54,700	100X3.0PRX2-P	100	4,960
	4.0	16	11	100X4.0PRX2	800	39,800	-	-	-
150	2.0	11	8	150X2.0PRX2	1,200	38,600	150X2.0PRX2-P	100	4,360
	2.0	15	11	150X2.0PR11X2	1,200	51,700	150X2.0PR11X2-P	100	5,450
	3.0	15	11	150X3.0PRX2	700	25,600	-	-	-
	4.0	16	11	150X4.0PRX2	500	25,000	-	-	-
200	2.0	11	8	200X2.0PRX2	1,400	51,200	200X2.0PRX2-P	100	4,960
	3.0	15	11	200X3.0PRX2	800	32,100	-	-	-
	4.0	16	11	200X4.0PRX2	500	29,700	-	-	-
250	2.0	11	8	250X2.0PRX2	1,500	60,600	250X2.0PRX2-P	100	5,450
	3.0	15	11	250X3.0PRX2	600	24,400	-	-	-
	4.0	16	11	250X4.0PRX2	400	23,800	-	-	-
300	3.0	15	11	300X3.0PRX2	600	27,400	-	-	-
	4.0	16	11	300X4.0PRX2	350	22,700	-	-	-
350	3.0	15	11	350X3.0PRX2	600	29,700	-	-	-
400	3.0	15	11	400X3.0PRX2	600	31,600	-	-	-
	4.0	16	11	400X4.0PRX2	350	24,400	-	-	-
500	3.0	15	11	500X3.0PRX2	500	26,200	-	-	-
	4.0	16	11	500X4.0PRX2	350	23,800	-	-	-
550	3.0	15	11	550X3.0PRX2	700	40,500	-	-	-
600	3.0	15	11	600X3.0PRX2	600	36,900	-	-	-



Rタイプ 90° (90RX2)

材質：鉄

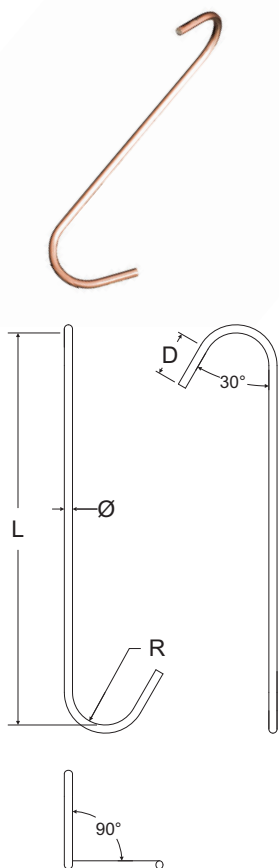

長さL	線径φ	D	R	ボックス			パック		
				品番	入数	価格(円)	品番	入数	価格(円)
60	1.5	11	8	060X1.590RX2	3,000	89,100	060X1.590RX2-P	100	4,240
	2.0	11	8	060X2.090RX2	2,500	74,300	060X2.090RX2-P	100	4,240
75	1.5	11	8	075X1.590RX2	4,000	118,800	075X1.590RX2-P	100	4,240
	2.0	11	8	075X2.090RX2	2,500	74,300	075X2.090RX2-P	100	4,240
	3.0	15	11	075X3.090RX2	1,000	36,300	075X3.090RX2-P	100	4,800
100	2.0	11	8	100X2.090RX2	2,000	79,600	100X2.090RX2-P	100	5,450
	3.0	15	11	100X3.090RX2	1,000	41,600	100X3.090RX2-P	100	5,810
150	2.0	11	8	150X2.090RX2	800	32,100	-	-	-
	3.0	15	11	150X3.090RX2	500	21,500	-	-	-
200	2.0	11	8	200X2.090RX2	1,000	45,200	200X2.090RX2-P	100	6,100
	3.0	15	11	200X3.090RX2	500	23,800	-	-	-
300	3.0	15	11	300X3.090RX2	400	18,500	-	-	-
400	3.0	15	11	400X3.090RX2	500	26,200	-	-	-
600	3.0	15	11	600X3.090RX2	600	36,900	-	-	-

Rタイプ 180° (180RX2)

材質：鉄

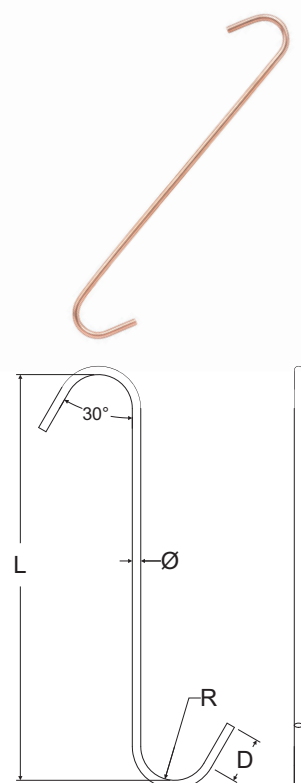

長さL	線径φ	D	R	ボックス			パック		
				品番	入数	価格(円)	品番	入数	価格(円)
75	1.5	11	8	075X1.5180RX2	3,000	89,100	075X1.5180RX2-P	100	4,240
	2.0	11	8	075X2.0180RX2	3,000	89,100	075X2.0180RX2-P	100	4,240
	3.0	15	11	075X3.0180RX2	1,400	49,900	075X3.0180RX2-P	100	4,800
100	2.0	11	8	100X2.0180RX2	2,500	80,200	100X2.0180RX2-P	100	4,360
	3.0	15	11	100X3.0180RX2	1,000	36,300	100X3.0180RX2-P	100	4,960
	4.0	16	11	100X4.0180RX2	750	30,400	-	-	-
150	2.0	11	8	150X2.0180RX2	1,000	32,100	150X2.0180RX2-P	100	4,360
	3.0	15	11	150X3.0180RX2	1,000	36,300	150X3.0180RX2-P	100	4,960
200	4.0	16	11	200X4.0180RX2	400	19,000	-	-	-
300	4.0	16	11	300X4.0180RX2	300	16,100	-	-	-



角タイプ (PDVX2)

材質：鉄

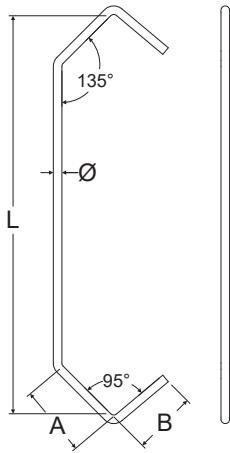

長さL	線径φ	A	B	ボックス			パック		
				品番	入数	価格(円)	品番	入数	価格(円)
50	1.5	17	15	050X1.5PDVX2	5,000	101,600	050X1.5PDVX2-P	100	2,780
	2.0	17	15	050X2.0PDVX2	4,000	81,400	050X2.0PDVX2-P	100	2,780
	3.0	18	18	050X3.0PDVX2	3,000	72,500	050X3.0PDVX2-P	100	3,270
60	1.5	17	15	060X1.5PDVX2	5,000	120,700	060X1.5PDVX2-P	100	3,270
	1.5	11	11	060X1.5PDVX2M	8,000	237,600	060X1.5PDVX2M-P	100	4,240
	2.0	17	15	060X2.0PDVX2	4,000	97,500	060X2.0PDVX2-P	100	3,270
	2.0	11	11	060X2.0PDVX2M	5,000	148,500	060X2.0PDVX2M-P	100	4,240
75	3.0	18	18	060X3.0PDVX2	2,000	73,200	060X3.0PDVX2-P	100	4,800
	1.5	17	15	075X1.5PDVX2	4,000	96,300	075X1.5PDVX2-P	100	3,270
	1.5	11	11	075X1.5PDVX2M	8,000	237,600	075X1.5PDVX2M-P	100	4,240
	2.0	17	15	075X2.0PDVX2	4,000	96,300	075X2.0PDVX2-P	100	3,270
	2.0	11	11	075X2.0PDVX2M	4,000	118,800	075X2.0PDVX2M-P	100	4,240
100	3.0	18	18	075X3.0PDVX2	2,500	73,700	075X3.0PDVX2-P	100	3,870
	4.0	20	20	075X4.0PDVX2	1,200	38,600	075X4.0PDVX2-P	100	4,360
	1.5	17	15	100X1.5PDVX2	3,000	96,300	100X1.5PDVX2-P	100	4,360
	1.5	11	11	100X1.5PDVX2M	5,000	197,900	100X1.5PDVX2M-P	100	5,450
	2.0	17	15	100X2.0PDVX2	3,000	96,300	100X2.0PDVX2-P	100	4,360
120	2.0	11	11	100X2.0PDVX2M	4,000	158,600	100X2.0PDVX2M-P	100	5,450
	3.0	18	18	100X3.0PDVX2	1,500	54,700	100X3.0PDVX2-P	100	4,960
	4.0	20	20	100X4.0PDVX2	800	32,100	-	-	-
	1.5	17	15	120X1.5PDVX2	2,000	64,200	120X1.5PDVX2-P	100	4,360
	2.0	17	15	120X2.0PDVX2	2,000	64,200	120X2.0PDVX2-P	100	4,360
150	3.0	18	18	120X3.0PDVX2	1,000	38,100	120X3.0PDVX2-P	100	5,450
	4.0	20	20	120X4.0PDVX2	600	24,200	-	-	-
	1.5	17	15	150X1.5PDVX2	2,400	77,000	150X1.5PDVX2-P	100	4,360
	1.5	11	11	150X1.5PDVX2M	2,500	99,200	150X1.5PDVX2M-P	100	5,450
	2.0	17	15	150X2.0PDVX2	1,500	48,200	150X2.0PDVX2-P	100	4,360
200	2.0	11	11	150X2.0PDVX2M	1,800	72,500	150X2.0PDVX2M-P	100	5,450
	3.0	18	18	150X3.0PDVX2	800	29,200	-	-	-
	4.0	20	20	150X4.0PDVX2	500	20,100	-	-	-
	1.5	17	15	200X1.5PDVX2	2,200	80,100	200X1.5PDVX2-P	100	4,960
	2.0	17	15	200X2.0PDVX2	1,400	51,000	200X2.0PDVX2-P	100	4,960
250	2.0	11	11	200X2.0PDVX2M	2,000	92,700	200X2.0PDVX2M-P	100	6,100
	3.0	18	18	200X3.0PDVX2	800	32,100	-	-	-
	4.0	20	20	200X4.0PDVX2	500	24,200	-	-	-
	1.5	17	15	250X1.5PDVX2	2,000	72,500	250X1.5PDVX2-P	100	4,960
	2.0	17	15	250X2.0PDVX2	1,200	48,200	250X2.0PDVX2-P	100	5,450
300	3.0	18	18	250X3.0PDVX2	800	32,100	-	-	-
	4.0	20	20	250X4.0PDVX2	500	24,400	-	-	-
	1.5	17	15	300X1.5PDVX2	1,800	72,500	300X1.5PDVX2-P	100	5,450
	2.0	17	15	300X2.0PDVX2	1,200	54,700	300X2.0PDVX2-P	100	6,100
300	3.0	18	18	300X3.0PDVX2	600	27,400	-	-	-
	4.0	20	20	300X4.0PDVX2	400	21,500	-	-	-



材質：鉄

長さL	線径φ	A	B	ボックス			パック		
				品番	入数	価格(円)	品番	入数	価格(円)
350	1.5	17	15	350X1.5PDVX2	2,400	96,300	350X1.5PDVX2-P	100	5,450
	2.0	17	15	350X2.0PDVX2	1,600	72,500	350X2.0PDVX2-P	100	6,100
	3.0	18	18	350X3.0PDVX2	800	36,900	-	-	-
	4.0	20	20	350X4.0PDVX2	500	26,200	-	-	-
400	1.5	17	15	400X1.5PDVX2	1,800	86,800	400X1.5PDVX2-P	100	6,530
	2.0	17	15	400X2.0PDVX2	1,300	63,000	400X2.0PDVX2-P	100	6,530
	3.0	18	18	400X3.0PDVX2	800	42,200	-	-	-
	4.0	20	20	400X4.0PDVX2	400	22,700	-	-	-
450	2.0	17	15	450X2.0PDVX2	1,500	72,500	450X2.0PDVX2-P	100	6,530
	3.0	18	18	450X3.0PDVX2	800	42,200	-	-	-
	4.0	20	20	450X4.0PDVX2	500	36,900	-	-	-
500	1.5	17	15	500X1.5PDVX2	2,200	115,300	500X1.5PDVX2-P	100	7,140
	2.0	17	15	500X2.0PDVX2	1,200	63,000	500X2.0PDVX2-P	100	7,140
	3.0	18	18	500X3.0PDVX2	700	39,300	-	-	-
	4.0	20	20	500X4.0PDVX2	450	27,900	-	-	-
550	1.5	17	15	550X1.5PDVX2	2,400	126,000	550X1.5PDVX2-P	100	7,140
	2.0	17	15	550X2.0PDVX2	1,600	84,400	550X2.0PDVX2-P	100	7,140
	3.0	18	18	550X3.0PDVX2	900	50,500	-	-	-
600	1.5	17	15	600X1.5PDVX2	2,000	112,300	600X1.5PDVX2-P	100	7,620
	2.0	17	15	600X2.0PDVX2	1,500	84,400	600X2.0PDVX2-P	100	7,620
	3.0	18	18	600X3.0PDVX2	600	36,900	-	-	-
	4.0	20	20	600X4.0PDVX2	500	32,100	-	-	-



角タイプ 90° (90DVX2)

材質：鉄

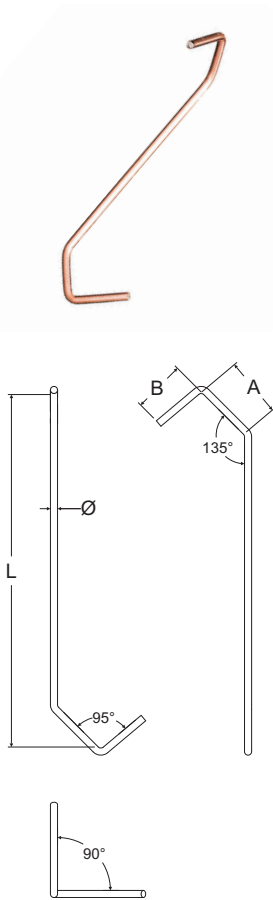

長さ L	線径φ	A	B	ボックス			パック		
				品番	入数	価格(円)	品番	入数	価格(円)
50	1.5	17	15	050X1.590DVX2	5,000	101,600	050X1.590DVX2-P	100	2,780
	2.0	17	15	050X2.090DVX2	3,000	61,300	050X2.090DVX2-P	100	2,780
	3.0	18	18	050X3.090DVX2	2,500	60,600	050X3.090DVX2-P	100	3,270
75	1.5	17	15	075X1.590DVX2	4,000	96,300	075X1.590DVX2-P	100	3,270
	2.0	17	15	075X2.090DVX2	2,500	60,600	075X2.090DVX2-P	100	3,270
	3.0	18	18	075X3.090DVX2	1,200	35,600	075X3.090DVX2-P	100	3,870
100	1.5	17	15	100X1.590DVX2	2,000	64,200	100X1.590DVX2-P	100	4,360
	2.0	17	15	100X2.090DVX2	2,000	64,200	100X2.090DVX2-P	100	4,360
	3.0	18	18	100X3.090DVX2	1,200	44,000	100X3.090DVX2-P	100	4,960
	4.0	20	20	100X4.090DVX2	700	34,500	-	-	-
120	2.0	17	15	120X2.090DVX2	1,500	48,200	120X2.090DVX2-P	100	4,360
	3.0	18	18	120X3.090DVX2	1,000	35,600	120X3.090DVX2-P	100	4,800
	4.0	20	20	120X4.090DVX2	500	20,200	-	-	-
150	1.5	17	15	150X1.590DVX2	2,000	64,200	150X1.590DVX2-P	100	4,360
	2.0	17	15	150X2.090DVX2	1,200	38,600	150X2.090DVX2-P	100	4,360
	3.0	18	18	150X3.090DVX2	600	22,000	-	-	-
	4.0	20	20	150X4.090DVX2	500	20,200	-	-	-
200	1.5	17	15	200X1.590DVX2	2,100	76,700	200X1.590DVX2-P	100	4,960
	2.0	17	15	200X2.090DVX2	1,200	44,000	200X2.090DVX2-P	100	4,960
	3.0	18	18	200X3.090DVX2	600	24,400	-	-	-
	4.0	20	20	200X4.090DVX2	500	24,400	-	-	-
250	1.5	17	15	250X1.590DVX2	1,800	65,300	250X1.590DVX2-P	100	4,960
	2.0	17	15	250X2.090DVX2	1,200	48,200	250X2.090DVX2-P	100	5,450
	3.0	18	18	250X3.090DVX2	700	28,600	-	-	-
	4.0	20	20	250X4.090DVX2	400	19,000	-	-	-
300	2.0	17	15	300X2.090DVX2	1,000	45,800	300X2.090DVX2-P	100	6,100
	3.0	18	18	300X3.090DVX2	600	27,400	-	-	-
	4.0	20	20	300X4.090DVX2	400	21,500	-	-	-
350	1.5	17	15	350X1.590DVX2	1,800	72,500	350X1.590DVX2-P	100	5,450
	2.0	17	15	350X2.090DVX2	1,400	63,600	350X2.090DVX2-P	100	6,100
	3.0	18	18	350X3.090DVX2	800	36,300	-	-	-
	4.0	20	20	350X4.090DVX2	400	21,500	-	-	-
400	2.0	17	15	400X2.090DVX2	1,200	57,600	400X2.090DVX2-P	100	6,530
	3.0	18	18	400X3.090DVX2	600	31,600	-	-	-
	4.0	20	20	400X4.090DVX2	400	22,700	-	-	-
450	2.0	17	15	450X2.090DVX2	1,500	72,500	450X2.090DVX2-P	100	6,530
	3.0	18	18	450X3.090DVX2	800	42,200	-	-	-
500	1.5	17	15	500X1.590DVX2	2,000	104,600	500X1.590DVX2-P	100	7,140
	2.0	17	15	500X2.090DVX2	1,200	63,000	500X2.090DVX2-P	100	7,140
	3.0	18	18	500X3.090DVX2	600	33,900	-	-	-
	4.0	20	20	500X4.090DVX2	400	25,000	-	-	-
550	2.0	17	15	550X2.090DVX2	1,500	78,400	550X2.090DVX2-P	100	7,140
	3.0	18	18	550X3.090DVX2	900	50,500	-	-	-
600	1.5	17	15	600X1.590DVX2	2,000	112,300	600X1.590DVX2-P	100	7,620
	2.0	17	15	600X2.090DVX2	1,500	84,400	600X2.090DVX2-P	100	7,620
	3.0	18	18	600X3.090DVX2	800	49,400	-	-	-
	4.0	20	20	600X4.090DVX2	400	25,600	-	-	-



角タイプ (PDV)

材質: 鉄

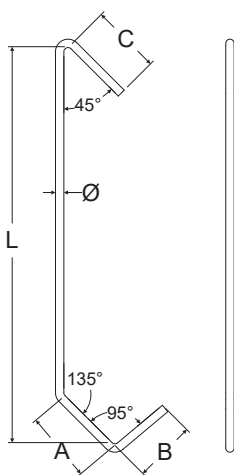

長さL	線径φ	A	B	C	ボックス			パック		
					品番	入数	価格(円)	品番	入数	価格(円)
150	3.0	18	18	18	150X3.0PDV	900	32,700	-	-	-
	1.5	17	15	17	250X1.5PDV	2,400	87,300	250X1.5PDV-P	100	4,960
250	3.0	18	18	18	250X3.0PDV	900	36,300	-	-	-
	1.5	17	15	17	300X1.5PDV	1,800	72,500	300X1.5PDV-P	100	5,450
300	2.0	17	15	17	300X2.0PDV	1,400	63,600	300X2.0PDV-P	100	6,100
	3.0	18	18	18	300X3.0PDV	800	36,300	-	-	-
	1.5	17	15	17	350X1.5PDV	2,400	96,300	350X1.5PDV-P	100	5,450
350	2.0	17	15	17	350X2.0PDV	1,600	72,500	350X2.0PDV-P	100	6,100
	3.0	18	18	18	350X3.0PDV	1,000	45,800	350X3.0PDV-P	100	6,100
400	2.0	17	15	17	400X2.0PDV	1,400	67,800	400X2.0PDV-P	100	6,530
	3.0	18	18	18	400X3.0PDV	800	42,200	-	-	-
	4.0	20	20	19	400X4.0PDV	500	28,600	-	-	-
450	1.5	17	15	17	450X1.5PDV	3,000	144,400	450X1.5PDV-P	100	6,530
	2.0	17	15	17	450X2.0PDV	2,000	96,300	450X2.0PDV-P	100	6,530
	3.0	18	18	18	450X3.0PDV	1,000	52,400	450X3.0PDV-P	100	7,140
500	1.5	17	15	17	500X1.5PDV	2,100	110,600	500X1.5PDV-P	100	7,140
	2.0	17	15	17	500X2.0PDV	1,500	80,900	500X2.0PDV-P	100	7,500
	3.0	18	18	18	500X3.0PDV	800	45,200	-	-	-
	4.0	20	20	19	500X4.0PDV	600	36,900	-	-	-
550	1.5	17	15	17	550X1.5PDV	3,000	157,400	550X1.5PDV-P	100	7,140
	2.0	17	15	17	550X2.0PDV	2,100	110,600	550X2.0PDV-P	100	7,140
	3.0	18	18	18	550X3.0PDV	1,100	61,800	550X3.0PDV-P	100	7,620
600	1.5	17	15	17	600X1.5PDV	2,400	134,900	600X1.5PDV-P	100	7,620
	2.0	17	15	17	600X2.0PDV	1,800	102,200	600X2.0PDV-P	100	7,620
	3.0	18	18	18	600X3.0PDV	900	55,300	-	-	-
	4.0	20	20	19	600X4.0PDV	500	32,100	-	-	-



角タイプ 90° (90DV)

材質：鉄

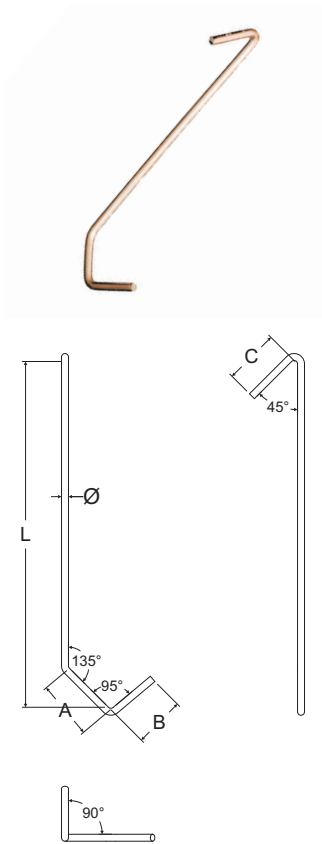

長さL	線径φ	A	B	C	ボックス			パック		
					品番	入数	価格(円)	品番	入数	価格(円)
250	1.5	17	15	17	250X1.590DV	2,100	76,700	250X1.590DV-P	100	4,960
	3.0	18	18	18	250X3.090DV	700	28,600	-	-	-
350	2.0	17	15	17	350X2.090DV	1,500	68,300	350X2.090DV-P	100	6,100
	3.0	18	18	18	350X3.090DV	900	41,000	-	-	-
400	2.0	17	15	17	400X2.090DV	1,400	67,800	400X2.090DV-P	100	6,530
	3.0	18	18	18	400X3.090DV	800	42,200	-	-	-
	4.0	20	20	19	400X4.090DV	500	28,600	-	-	-
450	1.5	17	15	17	450X1.590DV	2,400	115,300	450X1.590DV-P	100	6,530
	2.0	17	15	17	450X2.090DV	1,400	67,800	450X2.090DV-P	100	6,530
	3.0	18	18	18	450X3.090DV	900	47,500	-	-	-
500	1.5	17	15	17	500X1.590DV	2,100	110,600	500X1.590DV-P	100	7,140
	2.0	17	15	17	500X2.090DV	1,400	73,700	500X2.090DV-P	100	7,140
	3.0	18	18	18	500X3.090DV	800	45,200	-	-	-
550	1.5	17	15	17	550X1.590DV	2,700	141,500	550X1.590DV-P	100	7,140
	2.0	17	15	17	550X2.090DV	1,600	85,600	550X2.090DV-P	100	7,140
	3.0	18	18	18	550X3.090DV	1,000	56,400	550X3.090DV-P	100	7,620
600	2.0	17	15	17	600X2.090DV	1,600	90,300	600X2.090DV-P	100	7,620
	3.0	18	18	18	600X3.090DV	800	49,400	-	-	-
	4.0	20	20	19	600X4.090DV	600	38,600	-	-	-



ツインフック

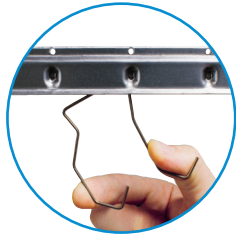

- ・サスペンションビームと組み合わせてご使用いただけます。
※サスペンションビームのピッチ 50mm に対応
- ・フック自体が揺れず強度に優れたたばね鋼製のため、安定した吊り下げが可能です。

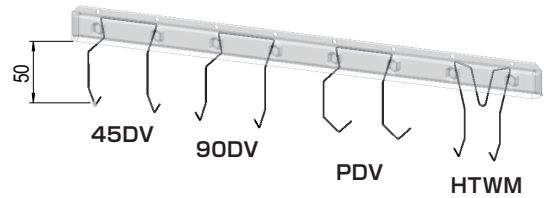

45DV

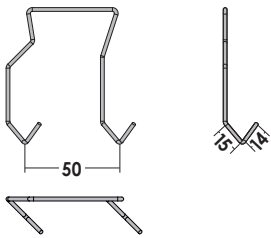

材質：鉄

線径φ	ボックス			パック		
	品番	入数	価格(円)	品番	入数	価格(円)
2.0	HTW50X2.045DV	500	23,800	HTW50X2.045DV-P	10	730

90DV

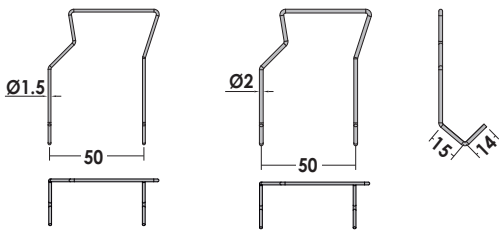

材質：鉄

線径φ	ボックス			パック		
	品番	入数	価格(円)	品番	入数	価格(円)
1.5	HTW50X1.590DV	500	21,500	HTW50X1.590DV-P	10	670
2.0	HTW50X2.090DV	500	23,800	HTW50X2.090DV-P	10	730

PDV

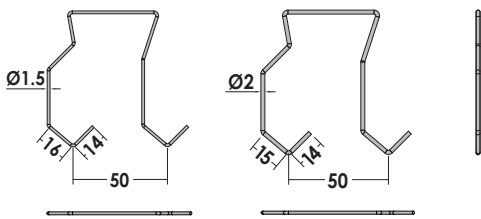

材質：鉄

線径φ	ボックス			パック		
	品番	入数	価格(円)	品番	入数	価格(円)
1.5	HTW50X1.5PDV	1,000	42,800	HTW50X1.5PDV-P	10	670
2.0	HTW50X2.0PDV	500	23,800	HTW50X2.0PDV-P	10	730

HTWM

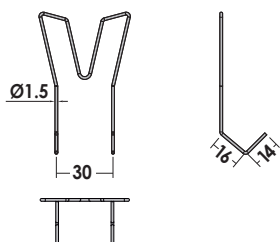

材質：鉄

線径φ	ボックス			パック		
	品番	入数	価格(円)	品番	入数	価格(円)
1.5	HTWM50X1.590DV	500	26,200	HTWM50X1.590DV-P	10	790



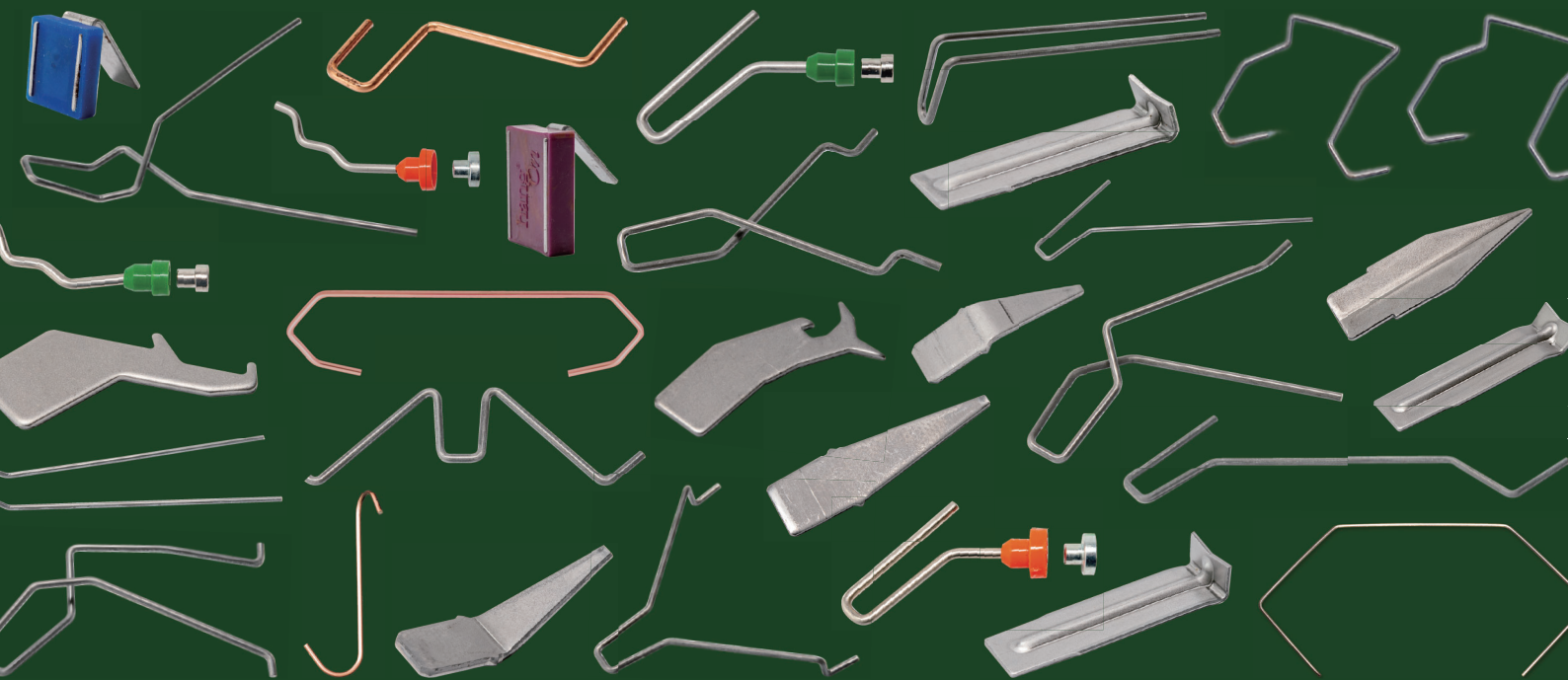

THIS IS HANGON

HangOn is a partner who helps customers
to find smart solutions for hanging,
masking and handling which increase the efficiency and
profitability in their coating process.

We develop and produce in our own factories
and distribute our products to
more than 40 countries around the world.



〒501-3264 岐阜県関市池尻923-1
TEL 0575-23-6161
FAX 0575-23-6160
e-mail : info@iwata-fa.jp

www.iwata-fa.jp

岩田製作所

検索



TG2607-05a