

## セミフレキシブル オーダー丸シャフト 目盛付

3日後出荷  
受付15時

RoHS  
10物質

ご希望の長さに切断、目盛加工します。(マーキング)



目盛は目安としてご使用ください。

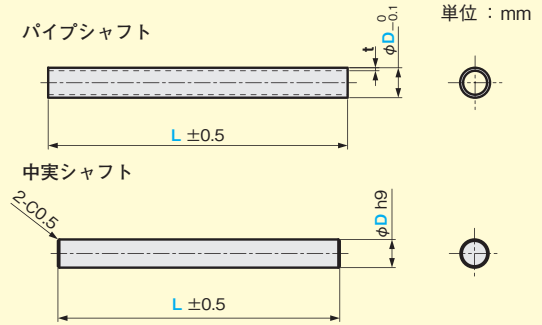

シングルプレート

コンビネーション

センサスタンド

フレキシブル

技術資料

シャフト

ステンレス

アルミ

樹脂

取付ベース

XYジョイント

センサアタッチ

### 目盛方向：右

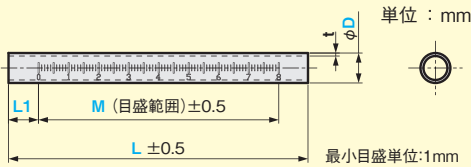

※L1=0の場合、目盛の数値「0」はなしとなります。

目盛方向：右

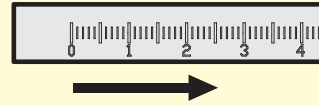

### 目盛方向：左

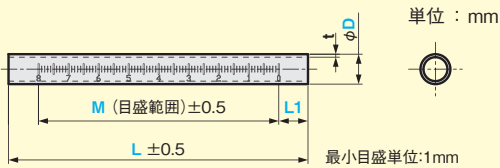

※L1=0の場合、目盛の数値「0」はなしとなります。

目盛方向：左

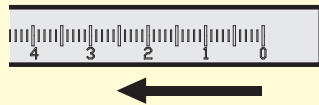

### 目盛方向：センター

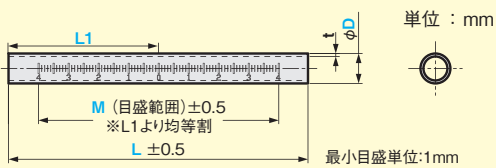

目盛方向：センター

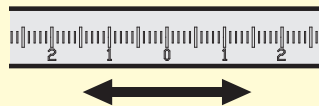

セミオーダー

品番

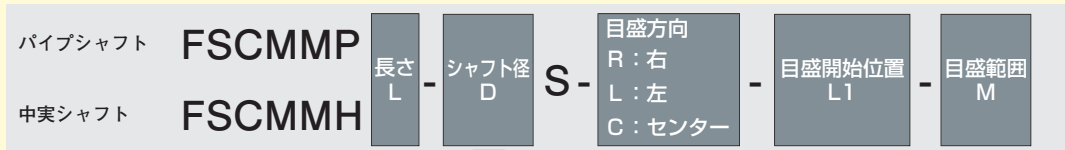

種類	φD	長さL(mm) / 価格(円)				
		~100	101~250	251~500	501~750	751~1,000
パイプシャフト FSCMMP	φ8(t1.0):08	760	970	1,840	2,700	3,350
	φ10(t1.0):10	810	1,080	1,940	2,920	3,560
	φ12(t1.0):12	860	1,130	2,050	3,130	3,780
	φ14(t1.0):14	920	1,190	2,160	3,460	4,210
中実シャフト FSCMMH	φ8:08	1,300	1,510	2,160	3,020	3,780
	φ10:10	1,510	1,840	2,480	3,240	4,050
	φ12:12	1,730	2,050	2,810	3,890	4,750
	φ14:14	2,050	2,590	3,460	4,540	5,620
	φ16:16	2,380	3,020	4,320	5,400	6,590

[指定寸法] 長さLは1mm単位です。公差±0.5mm(そりについては全長の0.3%以下です。)

材質 / 表面処理
●パイプシャフト ステンレスSUS304 / #400研磨仕上げ
●中実シャフト ステンレスSUS304

スケールメリット

本数	1~10	11~50	51~100	101~
価格	100%	90%	85%	別途見積
出荷日	3日後		別途見積	

<価格例>

φ12中実シャフトL=280mm×30本の場合、価格2,600×スケールメリット90%=2,340円/本となります。

注文例

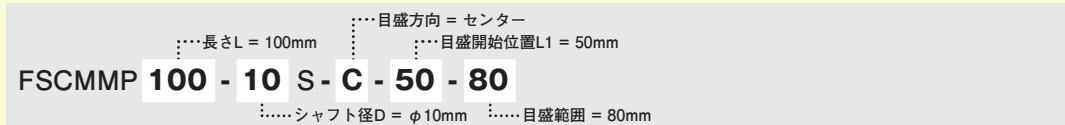

シングルプレート

コンビネーション

センサスタンド

フレキシブル

技術資料

シャフト

ステンレス

アルミ

樹脂

取付ベース

XYジョイント

センサアタッチ

セミオーダー