

## HQL -クイックレベルバー 鉄

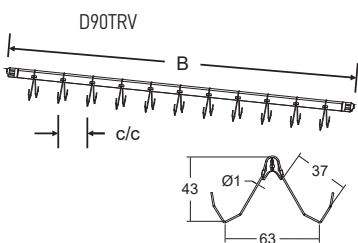
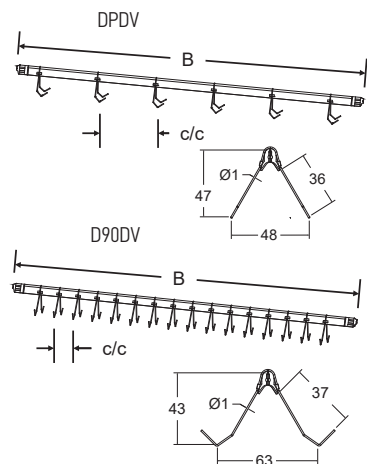

ボックス品番	個(箱)	パック品番	個(袋)	B mm	c/c mm	アングル	吊下げ ポイント数
HQL 700X50 DPDV	60	HQL 700X50 DPDV-P	1	700	50		26
HQL 700X50 D90DV	45	HQL 700X50 D90DV-P	1	700	50	90°	26
HQL 700X100 DPDV	60	HQL 700X100 DPDV-P	1	700	100		12
HQL 700X100 D90DV	45	HQL 700X100 D90DV-P	1	700	100	90°	12
HQL 800X33 D90DV	45	HQL 800X33 D90DV-P	1	800	33	90°	46
HQL 800X50 DPDV	60	HQL 800X50 DPDV-P	1	800	50		30
HQL 800X50 D90DV	45	HQL 800X50 D90DV-P	1	800	50	90°	30
HQL 800X75 D90DV	45	HQL 800X75 D90DV-P	1	800	75	90°	20
HQL 800X100 DPDV	60	HQL 800X100 DPDV-P	1	800	100		14
HQL 800X100 D90DV	45	HQL 800X100 D90DV-P	1	800	100	90°	14
HQL 1000X50 DPDV	60	HQL 1000X50 DPDV-P	1	1000	50		38
HQL 1000X50 D90DV	45	HQL 1000X50 D90DV-P	1	1000	50	90°	38
HQL 1000X100 DPDV	60	HQL 1000X100 DPDV-P	1	1000	100		18
HQL 1000X100 D90DV	45	HQL 1000X100 D90DV-P	1	1000	100	90°	18

ボックス品番	個(箱)	パック品番	個(袋)	B mm	c/c mm	アングル	吊下げ ポイント数
HQL 700X50 D90TRV	45	HQL 700X50 D90TRV-P	1	700	50	90°	26
HQL 800X50 D90TRV	45	HQL 800X50 D90TRV-P	1	800	50	90°	30

- » フック付のためフックを引っ掛ける必要がなく1/30の作業時間で効率的です。
- » 線径がφ1.0mmと細く、治具跡を最小限に抑えます。
- » 特注仕様も対応可能。
- » 取り出しやすい梱包形態です。

ボックス品番	個(箱)	パック品番	個(袋)	色
HQL G6	500	HQL G6-P	10	●



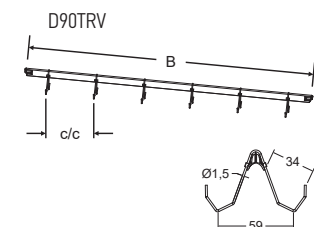
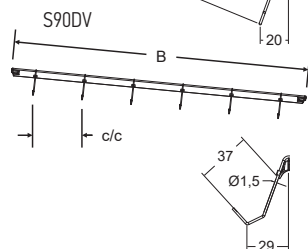
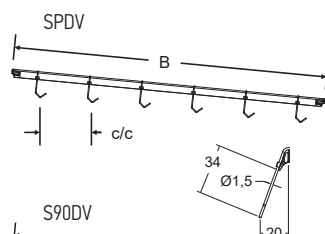
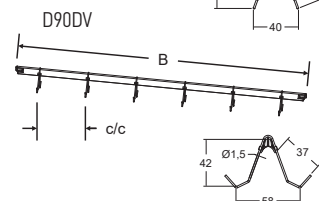
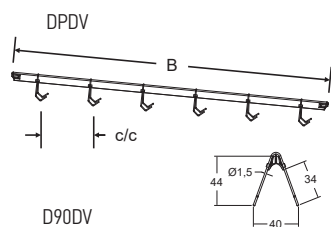

ボックス品番	個(箱)	パック品番	個(袋)	B mm	c/c mm	アン グル	Ø mm	吊下げ ポイント数
HQL B800X50 DPDV	60	HQL B800X50 DPDV-P	1	800	50		1,5	30
HQL B800X50 D90DV	45	HQL B800X50 D90DV-P	1	800	50	90°	1,5	30
HQL B1000X50 DPDV	60	HQL B1000X50 DPDV-P	1	1000	50		1,5	38
HQL B1000X50 D90DV	45	HQL B1000X50 D90DV-P	1	1000	50	90°	1,5	38

» 両面に吊り下げ可能です。

ボックス品番	個(箱)	パック品番	個(袋)	B mm	c/c mm	アン グル	Ø mm	吊下げ ポイント数
HQL B700X75 SPDV	65	HQL B700X75 SPDV-P	1	700	75		1,5	9
HQL B700X75 S90DV	65	HQL B700X75 S90DV-P	1	700	75	90°	1,5	9
HQL B700X100 SPDV	65	HQL B700X100 SPDV-P	1	700	100		1,5	6
HQL B700X100 S90DV	65	HQL B700X100 S90DV-P	1	700	100	90°	1,5	6
HQL B800X75 SPDV	65	HQL B800X75 SPDV-P	1	800	75		1,5	10
HQL B800X75 S90DV	65	HQL B800X75 S90DV-P	1	800	75	90°	1,5	10
HQL B800X100 SPDV	65	HQL B800X100 SPDV-P	1	800	100		1,5	7
HQL B800X100 S90DV	65	HQL B800X100 S90DV-P	1	800	100	90°	1,5	7

» 片面のみ吊り下げ可能です。

ボックス品番	個(箱)	パック品番	個(袋)	B mm	c/c mm	アン グル	Ø mm	吊下げ ポイント数
HQL B800X50 D90TRV	45	HQL B800X50 D90TRV-P	1	800	50	90°	1,5	30
HQL B800X100 D90TRV	45	HQL B800X100 D90TRV-P	1	800	100	90°	1,5	14

» 両面に吊り下げ可能、3点曲げ形状です。